

TOYOTOMI

KS-R26



GB OPERATING MANUAL	PAGE 2	(This product is not suitable for primary heating purpose)
DE GEBRAUCHSANWEISUNG	PAGE 14	(Dieses Produkt eignet sich nicht als Hauptheizgerät)
NL GEBRUIKSAANWIJZING	PAGE 28	(Dit product is niet geschikt voor gebruik als primaire verwarming)
ES INSTRUCCIONES DE USO	PAGE 42	(Este producto no es adecuado para calefacción primaria)
IT ISTRUZIONI D'USO	PAGE 56	(Il presente prodotto non è adatto a funzioni di riscaldamento primario)
DK BRUGERVEJLEDNING	PAGE 70	(Dette produkt er ikke egnet til brug som primær opvarmingskilde)

16 TIPS VOOR EEN VEILIG GEBRUIK

- 1 Wijs kinderen altijd op de aanwezigheid van een brandende kachel.
- 2 Verplaats de kachel NIET als deze brandt of nog heet is. In dat geval ook NIET bijvullen en geen onderhoud verrichten.
- 3 Plaats de kachel op minimaal 1,5 meter van brandbare voorwerpen, meubels, spuitbus en gascylinder. De jerrycan NIET naast de kachel opslaan.
- 4 Gebruik de kachel NIET op stoffige plaatsen of bij harde wind. In beide gevallen krijgt u geen optimale verbranding.
- 5 Zet de kachel uit voordat u vertrekt of naar bed gaat.
- 6 Bewaar en vervoer de brandstof uitsluitend in de daarvoor bestemde wisseltankjes en jerrycans.
- 7 Zorg ervoor dat de brandstof niet bloot staat aan hitte of extreme temperatuurverschillen. Bewaar de brandstof ALTIJD op een koele, droge en donkere plaats (zonlicht tast de kwaliteit aan).
- 8 Gebruik de kachel NOOIT op plaatsen waar schadelijke gassen of dampen aanwezig kunnen zijn (bv. uitlaatgassen of verfdampen).
- 9 De bovenzijde van de kachel wordt heet. De kachel mag NIET afgedekt worden (brandgevaar). Vermijd elk contact met de bovenplaat en de grille. Houd het apparaat buiten de reikwijdte van kinderen als gevolg van de hoge temperatuur van de buitenkant van de kachel.
- 10 Zorg ALTIJD voor voldoende ventilatie.
- 11 De kachel mag niet direct onder een stopcontact geplaatst worden.
- 12 Houd kinderen jonger dan 3 jaar uit de buurt van de kachel, tenzij zij continu onder toezicht staan. Kinderen in de leeftijd van 3 tot 8 jaar mogen het apparaat uitsluitend in-/uitschakelen mits het in de beoogde, normale bedrijfsstand is geplaatst of geïnstalleerd en mits zij begeleid worden of instructies hebben gekregen over het veilige gebruik van de machine en de gevaren ervan begrijpen. Kinderen in de leeftijd van 3 tot 8 jaar mogen het apparaat niet reguleren, reinigen of er onderhoud op uitvoeren.
LET OP - Een aantal onderdelen van dit product kan zeer heet worden en brandwonden veroorzaken. Toezicht is met name belangrijk op plaatsen waar kinderen en kwetsbare personen aanwezig zijn.
- 13 Zorg ervoor dat kinderen niet met het apparaat spelen.
- 14 Reiniging en onderhoud dient niet te worden uitgevoerd door kinderen waarop geen toezicht wordt gehouden.
- 15 Blijf NIET te lang in de buurt van de kachel, om verbranding of uitdroging te voorkomen.
- 16 **WAARSCHUWING** - Deze kachel is niet uitgerust met een voorziening om de kamertemperatuur te regelen.
Gebruik deze heater NIET op niet-geventileerde plaatsen wanneer zich hierin personen bevinden die niet in staat zijn de plaats zelfstandig te verlaten, tenzij voortdurend toezicht is voorzien.

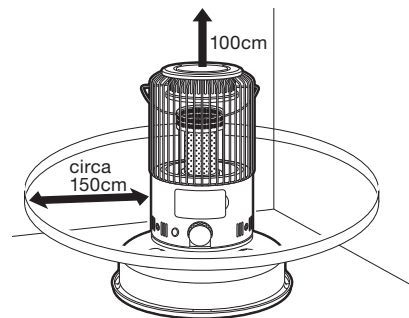

Afstand tot ontvlambare voorwerpen

Wij danken u voor de koop van dit "TOYOTOMI" product!

Toyotomi producten worden gebruikt door tevreden klanten wereldwijd. Om een aangenaam en veilig gebruik van onze producten door klanten in elk land te waarborgen, voldoen onze producten niet alleen aan de Japanse veiligheidsnormen, maar ook aan de veiligheidsnormen van elk land ter wereld waarin wij actief zijn.

Toyotomi stemt haar producten af op de behoeften van haar klanten en blijft haar klanten tevreden stellen door het nastreven van haar bedrijfsfilosofie, "het delen van vreugde in het dagelijks leven". We zullen blijven doorgaan met het onderzoeken, ontwikkelen en produceren van producten die overeenkomen met een levensstijl voor efficiëntie, veiligheid en comfort. Wij hopen dat u vele jaren van uw Toyotomi product zult genieten! Voordat u uw nieuwe kachel in gebruik neemt, vragen wij u deze gebruiksaanwijzing zorgvuldig door te nemen, zodat u gegarandeerd bent van een maximale levensduur van uw kachel.

Maak ook kennis met onze andere producten.

Bezoek ons op www.toyotomi.eu voor onze volledige productenlijn.

1 LEES EERST DE GEBRUIKSAANWIJZING.

2 BIJ TWIJFEL, NEEM CONTACT OP MET UW DEALER.

3 VOORDAT U BEGINT TE LEZEN, RAADPLEEG DE LIJST MET BELANGRIJKSTE ONDERDELEN OP DE LAATSTE PAGINA.

HET GEBRUIK IN HOOFDLIJNEN

Dit zijn in grote lijnen de stappen die u moet nemen om uw kachel te gebruiken. Voor de precieze handelingen verwijzen wij u naar de HANDLEIDING.

- 1** Verwijder al het verpakkingsmateriaal (zie hoofdstuk A).
- 2** Vul de brandstoftank ⑦; na 30 minuten kunt u de kachel ontsteken (zie hoofdstuk B, fig. F).
- 3** De batterijen in de batterijhouder plaatsen ⑨ (zie hoofdstuk A, fig. D).
- 4** Controleer of de verbrandingskamer ③ loodrecht staat (zie hoofdstuk C, fig. I).
- 5** Ontsteek de kachel door de draaiknop ② naar rechts te draaien tot deze niet verder kan (zie hoofdstuk C, fig. H).
- 6** Laat de kachel 30 minuten opwarmen voor u de vlam instelt (zie hoofdstuk D).
- 7** De kachel uitschakelen (zie hoofdstuk E).

- Als brandbeveiliging moet de tank gevuld worden wanneer de kachel uitstaat óf op een andere plaats dan waar de kachel geïnstalleerd is.
- Zorg er voor dat de tank op de juiste wijze gesloten is na het vullen op een veilige afstand van warmtebronnen en open vuur (zie hoofdstuk B).
- De eerste keer zal uw kachel tijdens het branden even naar 'nieuw' ruiken.
- Bewaar uw brandstof in de originele verpakking en met de originele sluiting op een koele en donkere plaats.
- Brandstof verouderd. Begin elk stookseizoen met nieuwe brandstof.
- Gebruik alleen een hoge kwaliteits- en watervrije, zuivere paraffine overeenkomstig de lokale wetgeving (TOYOTOMI brandstof).
- Indien u overgaat op een ander merk en/of soort brandstof, moet u de in de kachel aanwezige brandstof eerst helemaal laten leegbranden.

WAT U VOORAF MOET WETEN

ALTIJD VOLDOENDE VENTILEREN

Lees deze gebruikershandleiding aandachtig alvorens het toestel te gebruiken en bewaar het voor later. Installeer dit toestel enkel wanneer het voldoet aan de lokale/ nationale wetgeving, regelgeving en normen.

Voor comfortabel en veilig gebruik dient u voor voldoende ventilatie te zorgen.

Ongeacht het model, moet u er altijd voor zorgen dat de kachel gebruikt wordt op een plaats die groot genoeg is om hem veilig te kunnen gebruiken zonder extra ventilatie (zie hoofdstuk J). Als de plaats kleiner is dan vereist, moet u altijd een deur of raam iets openzetten (zorg voor een opening van ca. 2,5 cm). Het is belangrijk dat elke plaats waar de kachel wordt gebruikt voldoende luchtinlaat en efficiënte luchtuitlaat heeft (beide openingen moeten een minimale doorsnede van 50 cm² hebben). Wij raden ook aan dit te doen op sterk geïsoleerde of tochtvrije plaatsen en/of op hoogtes boven de 1500 meter. Gebruik uw kachel niet in kelders of andere ondergrondse ruimten.

BUITEN GEBRUIK

Uw verplaatsbare kachel is geschikt voor gebruik in de tuin of op het terras. Zorg voor stabiele plaatsing op een vlakke ondergrond. De verplaatsbare kachel niet blootstellen aan regen, hagel, sneeuw, etc. Gebruik de kachel NIET bij harde wind, om veiligheidsredenen en om roetvorming te voorkomen.

Plaats de kachel op een afstand van minimaal 1,5 meter van brandbare voorwerpen; wees voorzichtig bij gebruik onder luifels of overkappingen.

SPECIAAL VOOR GROOT-BRITANNIË: Gebruik alleen Klasse C1 paraffine brandstof in overeenstemming met BS2869, deel 2 of gelijkwaardig.

BELANGRIJK VOOR FRANKRIJK: Deze kachel mag niet worden ingevoerd of verkocht in Frankrijk, omdat deze niet in overeenstemming is met de Franse wetgeving (Décret no. 92-1280 du 10-12-1992)

BELANGRIJK VOOR SPANJE: Deze kachel is alleen bedoeld voor gebruik buitenshuis. Deze kachel is niet uitgerust met een voorziening om de kamertemperatuur te controleren, daarom kan hij niet binnenshuis worden gebruikt.

Voor een juist gebruik moet de gebruiker gevolg geven aan de volgende regels:

HET IS VERBODEN

- Gebruik benzine.
- *In geval van nood, gebruik een brandblusser.
- Mobiele kachels werkend op brandstof in caravans, boten en woonwagens te gebruiken.
- Wijzigingen aan te brengen aan de veiligheidsonderdelen van de kachel.
- Verwarm het lege kookgerei.
- Gebruik kookgerei dat onstabiel is en/of groter dan de bovenplaat.
- *Veeg bij morsen of overkoken het gemorste water van de kachel.

Het gebruik van dit type verwarming in publieke ruimtes is onderhevig aan wetgeving. Zorg vantevoren voor de juiste informatie.

DE JUISTE BRANDSTOF

Uw kachel is ontworpen voor het gebruik van watervrije, zuivere kerosine van hoge kwaliteit (TOYOTOMI brandstof). Alleen deze zorgt voor een schone en optimale verbranding. Brandstof van mindere kwaliteit kan leiden tot:

- verhoogde kans op storingen
- onvolledige verbranding
- beperkte levensduur van de kachel
- rook en/of stank
- aanslag op rooster of mantel

De juiste brandstof is dus essentieel voor een veilig, efficiënt en comfortabel gebruik van uw kachel.

Schade en/of storingen aan de kachel als gevolg van het gebruik van anders dan hoogwaardige watervrije paraffine olie valt niet onder de garantie.

Overleg altijd met de dichtstbijzijnde dealer over de juiste brandstof voor uw kachel (www.toyotomi.eu).



Alleen met de juiste brandstof bent u verzekerd van een veilig, efficiënt en comfortabel gebruik van uw verplaatsbare kachel.

HANDLEIDING

A INSTALLATIE VAN DE KACHEL

- 1 Verwijder uw kachel zorgvuldig uit de doos en controleer of de volgende zaken meegeleverd zijn:
 - een handmatig te bedienen brandstofpomp
 - de onderplaat los
 - de gebruiksaanwijzingBewaar de doos en het verpakkingsmateriaal voor opslag en/of vervoer.
- 2 Verwijder het verpakkingsmateriaal van rooster 6 (fig. A, B).

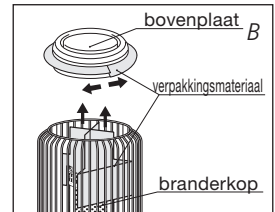
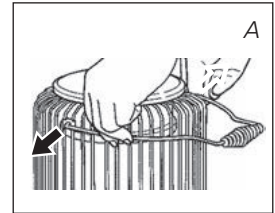

! Brandgevaar. De verpakkingsmaterialen zijn ontvlambaar.

- 3 Plaats de lekbak op de vloer. Plaats de kachel zodanig op de lekbak dat de vrie (4) pootjes van de kachel zich naast de vrie (4) lipjes op de lekbak bevinden. Draai de kachel met de wijzers van de klok mee totdat de pootjes in hun lipjes glijden (fig. C).

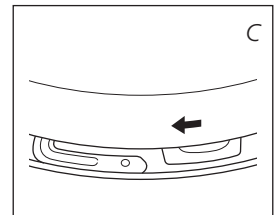

! Gebruik de kachel NIET zonder de lekbak.

- 4 Vul de brandstoftank zoals beschreven in *hoofdstuk B*.
- 5 Plaats de batterijen aan de achterzijde van de kachel in de houder 9 (fig. D). Let op de + en - polen. Het best kunt u nieuwe alkaline batterijen gebruiken (4 x type C). Plaats de batterijhoes terug.
- 6 De vloer moet stevig en waterpas zijn. Verplaats de kachel als deze niet waterpas staat. Probeer dit niet te corrigeren door er boeken of iets anders onder te leggen.
- 7 Uw kachel is nu gebruiksklaar.

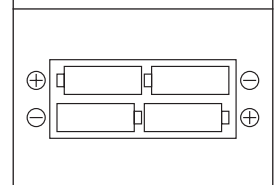
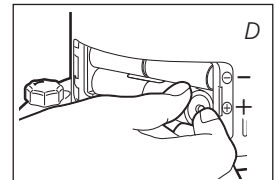

! De kachel NIET gebruiken boven een hoogte VAN 1500 meter.

B BRANDSTOFTANK VULLEN

Vul de brandstoftank niet in de woonkamer (knoeien is niet uitgesloten). Volg de hierna beschreven stappen:

- 1 Controleer of de kachel uitgeschakeld is.
- 2 Steek de rechte slang van de brandstofhevel in de petroleumtank. Verwijder de brandstof tankdop 12 van de kachel (fig. E) en steek de flexibele slang in de opening van de brandstoftank (fig. F).
- 3 Sluit de klep aan de bovenkant van de pomp (draai met de klok mee).
- 4 Knijp enkele keren in het pompje, totdat de brandstof in de brandstoftank stroomt. Als dat eenmaal het geval is, hoeft u niet meer te knijpen.

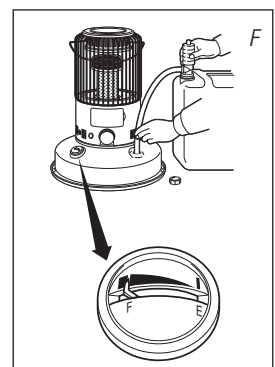
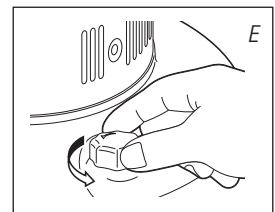

- 5** Als u ziet dat deze vol is, stop dan met vullen door de knop boven op het pompje weer los te draaien (naar links). Maak de tank **7** nooit te vol (fig. F).
- 6** Verwijder de hevel zorgvuldig, zodat de resterende petroleum terug in de petroleumtank kan druppelen. Hierna de brandstoftankdop goed afsluiten (fig. G) en alle gemorste brandstof – zowel van de tank als van de andere onderdelen - verwijderen.

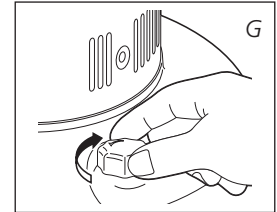

! Zorg ervoor dat u de tank niet boven het maximum vult. Verwarmde petroleum zet uit, waardoor de tank na inschakeling van de kachel over kan lopen.

C INSCHAKELEN VAN DE KACHEL

! Als u uw kachel de allereerste keer inschakelt, doe dat dan buiten uw woonkamer, in uw garage of in een andere tochtvrije ruimte. Laat de kachel ongeveer 15 minuten branden, zodat de beschermende olie op de verbrandingsonderdelen kan verbranden. U voorkomt hiermee dat de verbrandingsluchtjes in uw woonkamer blijven hangen. **DIT IS DE NOODZAKELIJK** wanneer u voor de allereerste keer uw kachel aanzet.

! Als u uw kachel de eerste keer vult of na een lange periode weer bijvult, dient u 30 minuten te wachten voor u uw kachel aanzet zodat de kous zich met brandstof kan vullen. De kous kan beschadigen als deze niet volledig is doordrenkt met brandstof.

! Maak de kachel altijd aan met behulp van de draaiknop **2**. Gebruik nooit lucifers of een aansteker.



Volg de hiernavolgende stappen:

- 1** Draai de draaiknop **2** naar rechts tot aan de aanslag (fig. H). Met enige druk zou u de draaiknop dan nog wat verder kunnen draaien; deze veert dan echter vanzelf terug. Zo zet u de kous in de hoogste stand en stelt u de beveiliging in werking.

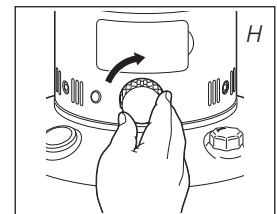

! De kachel is sinds kort in gebruik en de draaiknop wordt niet vergrendeld. Draai de draaiknop (fig. I) eerst geheel linksom alvorens de kous in de hoogste positie te brengen voor ontsteking (hoofdstuk C).

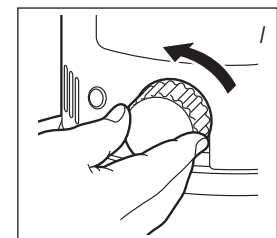

! Controleer altijd of de verbrandingskamer **3** loodrecht staat nadat u de kachel aangezet heeft. U controleert dit door de hendel **4** (fig. J) in een vloeiende beweging licht van links naar rechts te verplaatsen. Als de verbrandingskamer niet loodrecht staat, zijn roet- en rookontwikkeling het gevolg.

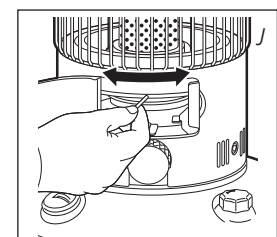

D INSTELLEN VLAMHOOGTE

Nadat de kachel is ingeschakeld, duurt het ongeveer 30 minuten voor de vlam in de verbrandingskamer te zien is. Dan pas kunt u controleren of de kachel de juiste vlamhoogte heeft. Wanneer de vlam te hoog brandt kan dat rook- en roetontwikkeling tot gevolg hebben, als de vlamhoogte te laag is ontstaat er stank. Op de pagina tegenover het vouwblad vindt u de toegestane minimum en maximum vlamhoogte (fig. K). De vlam kan ingesteld worden met de kous verstelknop ② (fig. I).

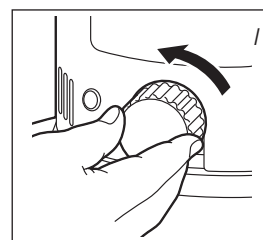

Een te lage verbranding kan ontstaan door:

- te weinig brandstof (tank vullen)
- slechte kwaliteit brandstof (neem contact op met uw dealer)
- te weinig ventilatie (raam of deur op kier zetten)
- slijtage aan de kous (neem contact op met uw dealer of vervang de kous, zie hoofdstuk L)

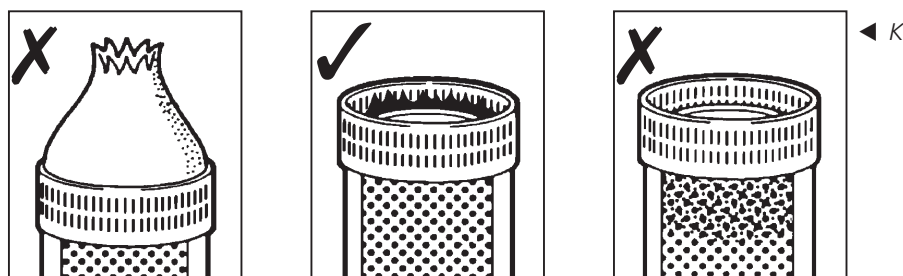

E HET UITZETTEN VAN DE KACHEL

Draai de draaiknop ② naar links tot aan de aanslag. De vlam zal dan vanzelf na enige tijd doven.

! Wanneer u de kachel gewoon uitschakelt, **DOET U DIT NIET** volgens de "Veiligheidsknop" of via activeren van de "Automatische Dover" door de kachel heen en weer te schudden. Deze methodes veroorzaken ongewenste stank, rook- en roetontwikkeling. Gebruik de verstelknop voor de kous om de kachel uit te schakelen.

! In geval van nood, schakel de kachel uit door de veiligheidsknop ① tegen omlaag te drukken (fig. L).

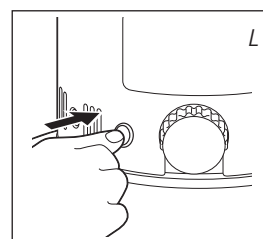
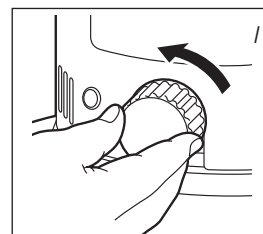

F STORING, OORZAKEN EN OPLOSSINGEN

Wanneer u een storing via onderstaande instructies niet op kunt lossen, neem dan contact op met uw dealer.

DE ONTSTEKING WERKT NIET

- De batterijen zijn niet goed in de houder geplaatst.
Controleren (fig. D).
- De batterijen zijn te zwak voor ontsteking.
Vervangen (fig. D).
- De brandstof is op of de kous is vervangen.
Na vullen en terugplaatsen van de brandstoftank pas na 30 minuten de kachel ontsteken.

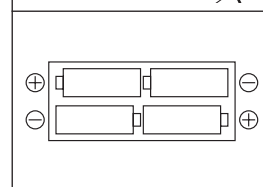
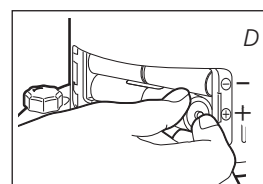

ONREGELMATIGE VLAM EN/OF ROET EN/OF STANK

- De verbrandingskamer ③ staat niet goed.
Gebruik hendel ④ om de kamer loodrecht te zetten, wanneer de hendel gemakkelijk van links naar rechts geschoven kan worden staat de kamer loodrecht.
- De vlamhoogte is niet goed ingesteld.
Zie fig. K en de instructies in hoofdstuk D.
- De gebruikte brandstof is over de houdbaarheidsdatum heen.
Ieder stookseizoen met nieuwe brandstof beginnen.
- U gebruikt niet de juiste brandstof.
Zie JUISTE BRANDSTOF (hoofdstuk 'Vóór ingebruikname').
- Stofvlokken onderin de kachel.
Neem contact op met uw dealer.
- De koushoogte is niet juist.
Neem contact op met uw dealer.
- U gebruikt het apparaat op een ongeventileerde plaats of op een plaats waar het blootstaat aan sterke wind.
Schakel de kachel uit en plaats deze op een geventileerde plaats of vermijd blootstelling aan de wind.

DE KACHEL GAAT LANGZAAM UIT

- De brandstoftank is leeg.
Zie hoofdstuk B.
- Het onderste reservoir bevat water.
Neem contact op met uw dealer.
- De bovenkant van de kous is hard geworden.
Laat de kachel leegbranden (hoofdstuk H). Gebruik de juiste brandstof.
- De gebruikte brandstof is over de houdbaarheidsdatum heen.
Begin elk stookseizoen met nieuwe brandstof.

DE KACHEL BLIJFT TE LAAG BRANDEN

- De kous is te kort.
Neem contact op met uw dealer.
- Voor u de brandstoftank vulde, was de tank zo goed als leeg.
Na vullen en terugplaatsen van de brandstoftank pas na 30 minuten de kachel ontsteken.
- U gebruikt niet de juiste brandstof.
Zie JUISTE BRANDSTOF (hoofdstuk 'Vóór ingebruikname').
- De ruimte is niet voldoende geventileerd.
Laat een raam of deur een tijdje openstaan.

DE KACHEL BRANDT TE HARD, DE VLAMHOOGTE KAN NIET GEREGELD WORDEN

- De gebruikte brandstof is te vluchtig.
Zie JUISTE BRANDSTOF (hoofdstuk 'Vóór ingebruikname').
- De kous is te lang.
Neem contact op met uw dealer.

G ONDERHOUD

Uw kachel heeft weinig onderhoud nodig. Het is echter wel belangrijk om stof en vlekken tijdig met een vochtige doek te verwijderen. Bij normaal gebruik zijn er maar 3 onderdelen die slijten:

1. DE BATTERIJEN

Deze kunt u zelf vervangen. Controleer het geluid van de vonkoverslag. De batterij is bijna leeg als u een knetterend geluid hoort. De batterij moet worden vervangen. Controleer de ontsteking aan de hand van onderhoudsprocedure 3 als het geluid ook na het vervangen van de batterij hetzelfde blijft klinken. Gooi de oude batterijen niet in de vuilnisbak. Volg de regels zoals die in uw gemeente gelden voor Klein Chemisch Afval.



2. DE KOUS

Om de levensduur van de glasfiber kous te verlengen, dient u de kachel – als de vlam zwakker wordt - volledig leeg te laten branden tot deze vanzelf uitgaat. Wij adviseren de kachel buiten de woonruimte te laten leegbranden vanwege de geur die ontstaat.

3. ELEKTRODEN

Als de elektroden vies worden door koolstof of teer, kunt u de elektroden schoonmaken. De ontsteking kan defect raken als de elektroden teveel in aanraking komen met de kous. De elektroden op de juiste positie te bevestigen. Zorg ervoor dat er geen water op de elektroden wordt gemorst.

! Verwijder zelf nooit kachelonderdelen, maar neem contact op met uw dealer voor reparaties.

! Laat de kachel afkoelen voor er met schoonmaken of reparaties begonnen wordt.

! Voor uw veiligheid, gebruik handschoenen bij onderhoud.



H OPSLAG (NA HET STOOKSEIZOEN)

Aan het einde van het stookseizoen de kachel volledig leeg laten branden en op een goede plek opslaan. Volg onderstaande procedure:

- 1 De kachel buiten de woonkamer ontsteken en volledig leeg laten branden.
- 2 Laat de kachel afkoelen.
- 3 De kachel schoonmaken met een vochtige doek en droogwrijven.
- 4 De batterijen uit de houder  verwijderen en op een droge plaats bewaren.
- 5 De kachel, bij voorkeur in de originele verpakking, opslaan in een stofvrije ruimte. Ongebruikte brandstof kan niet tot het volgende stookseizoen bewaard worden. Restbrandstof aanbieden als klein chemisch afval. Leder stookseizoen met nieuwe brandstof beginnen. Volg de instructies (*vanaf hoofdstuk A en zoals gespecificeerd*) als u de kachel weer gaat gebruiken.



I TRANSPORT

Om te voorkomen dat de kachel tijdens transport brandstof lekt neemt u de volgende maatregelen:

- 1 Laat de kachel afkoelen.
- 2 Verplaats de kachel altijd rechtop.

J SPECIFICATIES

Ontsteking	elektrisch	Afmetingen (mm)	breedte	388
Brandstof	petroleum	(incl. vloerplaat)	diepte	388
Verwarmingscapaciteit (kW)*	2,60		hoogte	474
Ruimte capaciteit (m ³)**	41-95	Accessoires:	handpompje	
Brandstofverbruik (L/hr)*	0,271	Batterijen	Type C, 1,5V x 4	
Brandstofverbruik (g/hr)*	217			
Brandduur per tank (hr)*	22,0			
Inhoud tank (L)	6,0			
Gewicht (kg)	5,9			
Koustype	P			

* maximaal vermogen

** richtwaarden

K DE GARANTIEVOORWAARDEN

U krijgt op uw kachel 24 maanden garantie vanaf de aankoopdatum. Binnen deze periode worden alle materiaal- en fabricagefouten kosteloos verholpen. Hierbij gelden de volgende regels:

- 1** Alle verdere aanspraken op schadevergoeding, inclusief gevolgschade wijzen wij uitdrukkelijk af.
- 2** Reparatie of vervanging van onderdelen binnen de garantietermijn leidt niet tot verlenging van de garantie.
- 3** De garantie geldt niet wanneer veranderingen zijn aangebracht, niet-originele onderdelen zijn gemonteerd of reparaties aan de kachel zijn verricht door derden.
- 4** Onderdelen die aan normale slijtage onderhevig zijn, zoals de batterijen, de kous en het brandstofhevelpompje, vallen buiten de garantie.
- 5** De garantie geldt uitsluitend als u de originele, gedateerde aankoopbon overlegt en als daarop geen veranderingen zijn aangebracht.
- 6** De garantie geldt niet bij schade ontstaan door handelingen die afwijken van de gebruiksaanwijzing, door verwaarlozing en door het gebruik van verkeerde of verouderde brandstof. Verkeerde brandstof kan zelfs gevaarlijk zijn*.
- 7** De verzendkosten en het risico van het opsturen van de kachel of onderdelen daarvan, komen altijd voor rekening van de koper.

Om onnodige kosten te voorkomen, raden wij u aan eerst altijd zorgvuldig de gebruiksaanwijzing te raadplegen. Wanneer deze geen uitkomst biedt, geef de kachel dan in reparatie bij uw dealer.

* Licht ontvlambare stoffen kunnen bijvoorbeeld leiden tot een oncontroleerbare verbranding, met uitslaande vlammen als gevolg. Probeer in dat geval nooit de kachel te verplaatsen, maar zet de kachel onmiddellijk uit (zie hoofdstuk E). In noodgevallen kunt u een brandblusser gebruiken, maar dan uitsluitend van het type B: een koolzuur- of poederblusser.



DE KOUS VERVANGEN

L DE KACHEL UITSCHAKELLEN EN VOLLEDIG AF LATEN KOELEN VOOR DE KOUS VERVANGEN WORDT.

- 1 Schakel de automatische dover uit door de uitschakelknop omlaag te drukken.
- 2 Verwijder de drie (3) schroeven van de kachelmantel en til de mantel op. Verwijder de batterijen.
- 3 Verwijder de branderkop.
- 4 Verwijder de drie (3) vleugelmoeren rond de kous-versteller. De kousversteller door voorzichtig heen en weer bewegen uit de kachel tillen.
- 5 Twee vingers tussen de oranje band op de kous en de kousversteller schuiven. Na verwijderen van de drie (3) pennen uit de sleuf, de kous opvouwen en verwijderen.

NB: Beschadig de elektroden van de ontstekingsseenheid op de koushouder NIET bij het vervangen van de lont.



- 6 Leg de kousafsteller op de zijkant. Daarna de twee (2) openingen in de kousafsteller uitlijnen:
 - 1) de diagonale sleuven in het vaste gedeelte van de kousafsteller
 - 2) de sleuven in het met de afstelknop te bedienen verschuifbare gedeelte.

- 7 Vouw de nieuwe kous in vieren en plaats die via de onderkant in de kousversteller. Steek een van de pennen in een van de uitlijnopeningen. Als u weerstand voelt, de kousversteller knop licht met de klok mee draaien. Hierna de andere twee pinnen terugsteken, ook hier indien nodig de knop draaien.

- 8 Tot slot de kous over de hele omtrek zachtjes tegen de versteller drukken, zodat u zeker weet dat de kous stevig vastzit.

- 9 Laat de kousversteller in de brandstoftank zakken, houd hierbij het uiteinde van de kous vast zodat het uiteinde gelijkmatig om de hoofdvluchtleiding sluit. Richt de kousversteller knop naar de voorkant van de kachel. Let op dat de kousversteller precies in het midden over de bousten op de brandstoftank geplaatst wordt.

NB: Wees voorzichtig met de pakking.

NB: De ruimte tussen de kousversteller en hoofdvluchtleding moet aan alle kanten gelijk zijn.

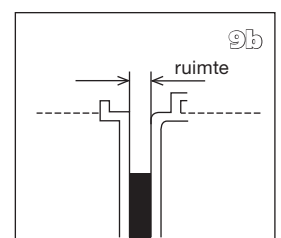
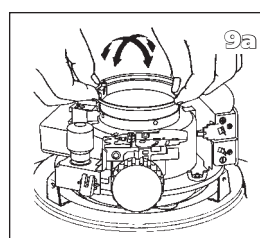
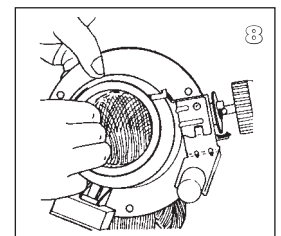
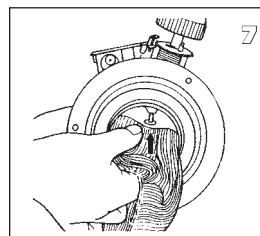
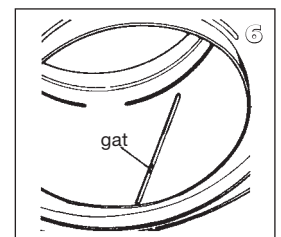
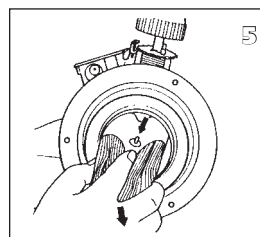
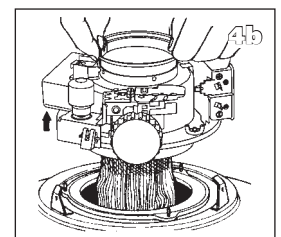
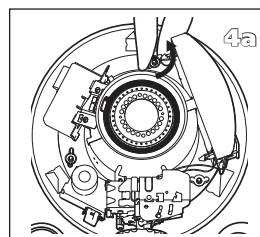
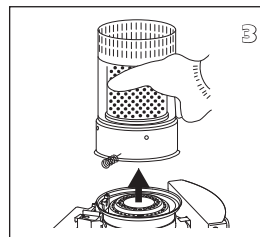
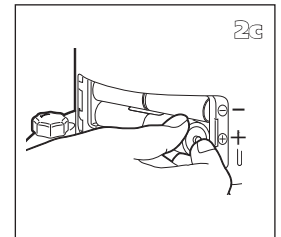
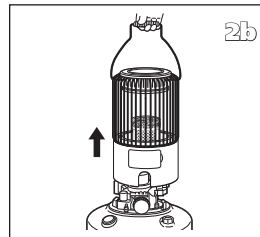
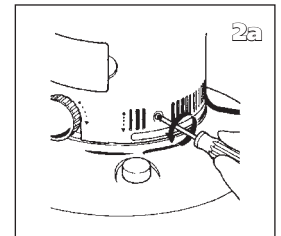
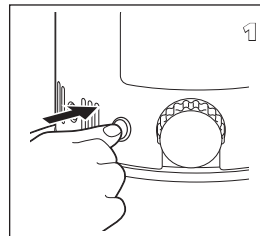

NB: Zorg dat de bovenkant van de kousversteller en de bovenkant van de hoofdluchtleiding dezelfde hoogte hebben, anders branden de vlammen ongelijkmatig.

- 10** Draai de drie (3) vleugelmoeren rond de kousversteller vast.

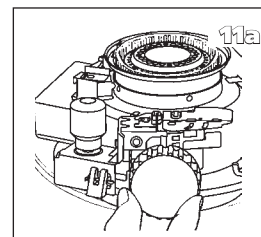
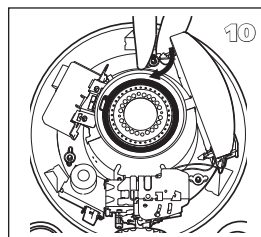

- 11** Draai de kousafstelknop om te controleren of de kous soepel naar boven en beneden schuift.

Na vervangen van de kous, de werking van de automatische dover controleren door de afstelknop omlaag te drukken.

Controleer altijd of de koushoogte 6 mm bedraagt als de kousafstelknop maximaal met de klok mee is gedraaid.

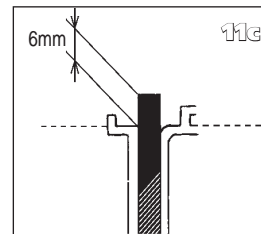
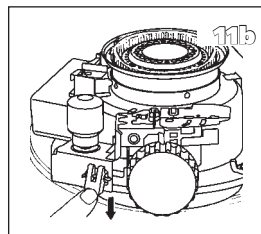

NB: Wanneer de kous niet soepel te verstellen is, of de koushoogte kan niet binnen een marge van 6-7 mm afgesteld worden, dient u de kachel niet te gebruiken. Demonteren en stappen 6 tot en met 11 herhalen.

NB: Rafelranden/scheurtjes aan de bovenkant van de kous zorgvuldig afknippen. KNIP NIET in de schacht van de kous.

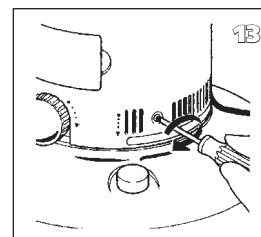
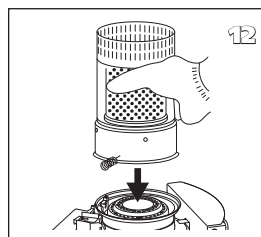

- 12** Installeer de branderkop.

- 13** Breng de kachelmantel weer aan en zet die vast met de drie (3) schroeven. De batterijen weer in de houder plaatsten. Controleer door middel van het naar links en rechts bewegen van de hendel van de verwarmingskabel of de kachelmantel goed is geïnstalleerd.

Controleer nogmaals of de automatische dover goed functioneert.

NB: Voor u de nieuwe kous gaat gebruiken: de kous in de laagste stand zetten, zodat de kous in ongeveer dertig (30) minuten volledig doordrenkt is met petroleum.

M PRODUCTKAART

(a) De naam van de leverancier / handelsmerk	TOYOTOMI Europe Sales B.V.
(b) Model	KS-R26
(c) De energie-efficiëntieklasse	A
(d) De directe warmteafgifte	2.6kW
(e) De indirecte warmteafgifte	N/A
(f) De energie-efficiëntie-index	90.0%
(g) Het nuttig rendement	100%
(h) De specifieke voorzorgsmaatregelen	Raadpleeg de gebruikshandleiding voor instructies omtrent assemblage, installatie of onderhoud.

N WICHTIGE EINZELTEILE

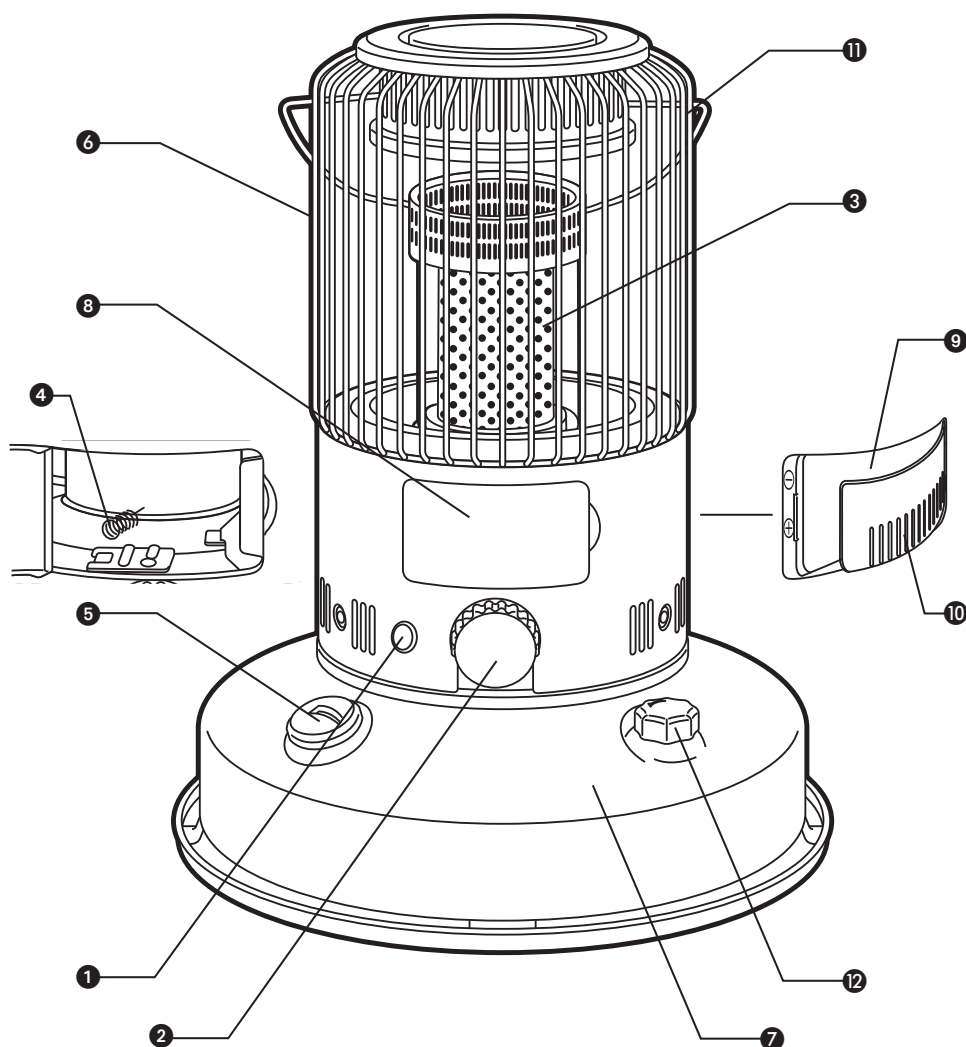

- ① Veiligheidsknop (voor nooduitschakeling)
- ② Knop voor verstellen van kous
- ③ Verbrandingskamer
- ④ Hendel verbrandingskamer
- ⑤ Brandstof indicator
- ⑥ Rooster
- ⑦ Brandstoftank
- ⑧ Toegangsklep
- ⑨ Batterijhouder
- ⑩ Batterijhoes
- ⑪ Draag beugel
- ⑫ Brandstoftank dop



Distributed in Europe by TOYOTOMI EUROPE SALES B.V.

Should you require further information or should particular problems occur that are not dealt with in this operating manual, please visit our website www.toyotomi.eu or contact our Sales Support (you find its phone number on www.toyotomi.eu)

Falls Sie weitere Informationen wünschen, oder sollten besondere Probleme auftreten, die in dieser Bedienungsanleitung nicht ausführlich genug behandelt werden, besuchen Sie bitte unsere Website (www.toyotomi.eu), oder fordern Sie die benötigte Auskunft von unserem Kundendienst an (Telefonnummer auf www.toyotomi.eu)

Wenst u nadere informatie, of indien er bijzondere problemen optreden die in deze gebruiksaanwijzing niet behandeld zijn, bezoekt u dan onze website www.toyotomi.eu of vraag de benodigde informatie op bij de afdeling Sales Support (adres en telefoonnummer op www.toyotomi.eu)

Si necesitara más información o surgiera algún problema concreto que no abarque este manual operativo, visítenos en www.toyotomi.eu o contacte con nuestro equipo de asistencia postventa (encontrará el número de teléfono en www.toyotomi.eu).

In caso aveste bisogno di ulteriori informazioni o riscontraste particolari problemi che non sono presi in considerazione nel presente manuale, vi invitiamo a visitare il nostro sito www.toyotomi.eu o contattare la nostra assistenza (il cui numero di telefono é indicato nel nostro sito www.toyotomi.eu)

Hvis du ønsker yderligere information eller, hvis der opstår problemer, som ikke behandles i brugsanvisningen, bedes du besøge vores webside www.toyotomi.eu eller kontakt afdelingen Sales Support (adresse og telefonnummer på www.toyotomi.eu).

Kerosun, Toyostove, Toyoset, Toyotomi and Zibro for the the use of paraffin heaters are all registered trademarks of TOYOTOMI Co., Ltd. - Japan.

TOYOTOMI brand paraffin heaters are made in JAPAN and imported by Toyotomi Europe Sales B.V.