

TOYOTOMI



MODEL

FF-55T/FF-55

(Type D)



GB	OPERATING MANUAL	PAGE 1
DE	GEBRAUCHSANWEISUNG	PAGE 25
FR	MANUAL D'UTILISATION	PAGE 49
NL	GEBRUIKSAANWIJZING	PAGE 73
ES	INSTRUCCIONES DE USO	PAGE 97
DK	BRUGERVEJLEDNING	PAGE 121

BELANGRIJK

- 1) LEES DEZE INSTRUCTIES ZORGVULDIG DOOR EN ZORG ERVOOR DAT U ALLE INFORMATIE GOED BEGRIJPT VOORDAT U DE KACHEL IN GEBRUIK NEEMT.
- 2) BEWAAR DE HANDLEIDING OP EEN VEILIGE PLAATS OM EVENTUEEL LATER TE KUNNEN RAADPLEGEN.
- 3) RAADPLEEG DE PLAATSELIJK GELDENDE VOORSCHRIFTEN EN BOUWVERGUNNINGEN VOOR DE INSTALLATIEVEREISTEN.

Om de Wi-Fi-modus te gebruiken

Om de Wi-Fi-modus te gebruiken, moeten aanvullende onderdelen gekocht worden, die niet bij de standaardinstallatie inbegrepen zijn.

Neem contact om met uw verdeler voor het kopen van de volgende aanvullende onderdelen.

Gebruik alleen originele TOYOYOMI-onderdelen voor uw kachel. Het gebruik van niet-goedgekeurde, generieke of onderdelen van andere merken, kan de prestaties en de veiligheid ernstig verminderen en maakt de fabrieksgarantie ongeldig.

Alleen uw verdeler kan de Wi-Fi-module in uw kachel installeren. Installeer de Wi-Fi-module **NIET** zelf in de kachel.

HOOFDSTUK A: SPECIFICATIES

Model:	FF-55T/FF-55
Verwarmingsrendement:	92,4% (1)
Verwarmingsvermogen:	Hoog - 5,50 kW (18.800 BTU/u) Gemiddeld - 3,74 kW (12.800 BTU/u) Laag - 1,88 kW (6.430 BTU/u)
Brandstofverbruik:	Hoog - 0,622 l/u Gemiddeld - 0,423 l/u Laag - 0,213 l/u
Brandstofsysteem:	Wisseltan(7.6L)/Externe tank (2)
Type brandstof:	Petroleum
Afmetingen (B × H × D):	496 × 600 × 339 mm
Gewicht:	20kg/17kg
Gat voor het schoorsteenkanaal:	Diameter 70 ~ 80 mm
Maximale lengte van het schoorsteenkanaal:	3 m, 3 bochten of minder (zie HOOFDSTUK I: INSTALLATIE)
Elektrische aansluiting:	230 V AC, 50Hz (220 V AC, 50/60 Hz) (3) voorverwarming - MAX 260 W verwarming - MAX 48 W
Frequentieband(en) waarin de radio-apparatuur werkt:	2.400 GHz - 2.4835 GHz (4)
Draadloze LAN:	IEEE 802,11n/g/b (4)

- (1) Door het verbranden van de brandstof ontstaat warmte en waterdamp. Bij het bepalen van het verwarmingsvermogen is geen rekening gehouden met warmteverlies als gevolg van condensatie.
- (2) De externe tank dient afzonderlijk te worden gekocht. (Neem voor opties contact op met uw leverancier.)
- (3) Dit is niet opgenomen in het CE label.
- (4) De WiFi-modus moet optionele onderdelen aanschaffen die geen standaardinstallatie zijn.

VEILIGHEIDSVORZIENINGEN

Uw kachel is uitgerust met de volgende veiligheidsvoorzieningen. Leer deze functies kennen. Zorg ervoor dat u het probleem juist identificeert wanneer uw kachel wordt gedoofd door een veiligheidsmechanisme.

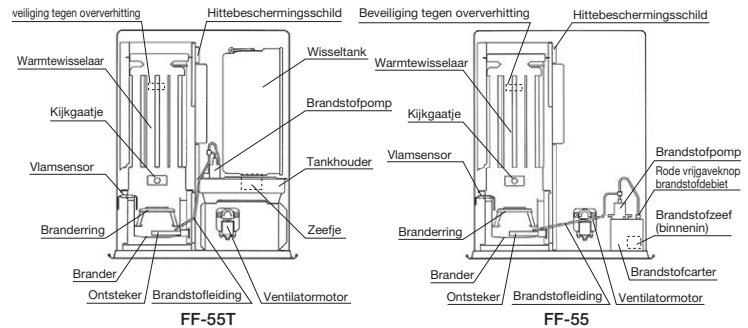

1. Vlamsensor

Om overlopen van brandstof te voorkomen, wordt de kachel automatisch volledig uitgeschakeld wanneer het ontsteken mislukt of de vlam tijdens werking dooft. Er zal een foutcode weergegeven worden op het bedieningspaneel.

2. Brandstofzeef (FF-55)

Een speciale zeef vangt alle vuil of onzuiverheden die aanwezig zijn in de brandstof, voordat de brandstof de brander bereikt.

3. Beveiliging tegen oververhitting

Stop automatisch alle handelingen wanneer het binnencabinet van de kachel een abnormaal hoge temperatuur bereikt vanwege een storing van de motor of abnormale verbranding, om brand te voorkomen.

4. Herstelsysteem bij stroomstoringen

In geval van een stroomstoring terwijl de kachel in gebruik is, zal de kachel automatisch opnieuw ontsteken en de geselecteerde kamertemperatuur behouden wanneer er opnieuw stroom is.

OPMERKING: De werking varieert, afhankelijk van de duur van de stroomonderbreking en andere omstandigheden.

(Zie HOOFDSTUK E: GEBRUIK)

5. Volledig geventileerd systeem

Via het schoorsteenkanaal wordt voor de verbranding lucht van buitenaf aangezogen en worden alle verbrandingsproducten naar buiten afgevoerd.

HOOFDSTUK B: VEILIGHEIDSADVIEZEN VOOR GEBRUIK

OPGELET: De kachel en het schoorsteenkanaal moeten vóór gebruik correct worden geïnstalleerd. Volg hiervoor de instructies onder HOOFDSTUK I: INSTALLATIE.

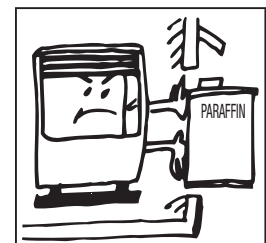
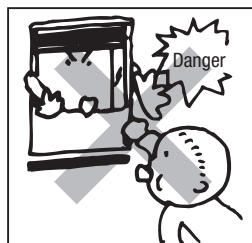
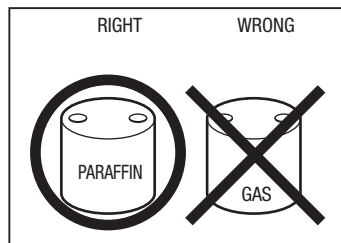

1. Gebruik nooit een andere brandstof dan Petroleum. **GEBRUIK NOOIT BENZINE** Gebruik van benzine kan leiden tot oncontroleerbare vlammen waardoor gevaar voor brand ontstaat.
2. Vanwege de hoge oppervlaktetemperatuur van de kachel, moeten kinderen, meubels en kleding uit de buurt worden gehouden wanneer de kachel in bedrijf is. (Zie installatiehandleiding.)

- De kachel mag niet worden gebruikt door personen (inclusief kinderen) met fysieke, zintuiglijke of verstandelijke beperkingen of gebrek aan ervaring en kennis, tenzij deze personen onder toezicht staan of zijn geïnstrueerd in het gebruik.
- Kinderen moeten onder toezicht staan om ervoor te zorgen dat zij niet met het apparaat spelen.
- Dit apparaat kan worden gebruikt door kinderen ouder dan 8 jaar en door personen met fysieke, sensorische of verstandelijke beperkingen of gebrek aan ervaring of kennis, als ze onder toezicht staan of instructies hebben gekregen over het veilig gebruik van het apparaat en de gevaren begrijpen die met het gebruik ervan samenhangen.
- Kinderen mogen niet met het apparaat spelen.
- Het schoonmaken en uitvoeren van ander onderhoud mag niet worden gedaan door kinderen zonder toezicht.

3. Om storingen in de werking te voorkomen en de levensduur te verlengen, moet er regelmatig onderhoud worden uitgevoerd. (Zie HOOFDSTUK F "STANDAARD ONDERHOUD")

4. **NOOIT** brandstof bewaren of vervoeren in een andere dan een metalen of plastic container die geschikt is voor brandstof en met de duidelijke markering "PARAFFINE". **NOOIT** brandstof bewaren in de woonruimte.

Defecte elektrische apparaten en batterijen horen niet bij het huisafval. Zorg voor een goede recycling waar mogelijk. Vraag eventueel uw gemeente of uw lokale handelaar voor een deskundig recycling advies.



HOOFDSTUK C: BRANDSTOF

De FF-55T/FF-55 is ontworpen voor gebruik met paraffine. Door gebruik van brandstof van mindere kwaliteit kunnen de prestaties van de brander teruglopen waardoor abnormale verbranding kan ontstaan en de levensduur van de kachel wordt verkort.

Gebruik uitsluitend paraffine, gemarkeerd zijn met het woord “paraffine”. Sla de brandstof op in een aparte omgeving waar geen benzine voor andere apparatuur wordt opgeslagen om onbedoeld gebruik van benzine in uw kachel te voorkomen.

Wat te kopen . . .

- ALTIJD: Schone paraffine van goede kwaliteit.
- ALTIJD: Brandstof zonder verontreiniging, water of vertroebeling.
- NOOIT: Benzine, alcohol, wit gas, brandstof voor kampeerkachels of additieven.
- NOOIT: Gele of zuur ruikende brandstof.

Hoe te bewaren . . .

- ALTIJD: Bewaren in een schone container die duidelijk is gemarkeerd met PARAFFINE.
- ALTIJD: Uit de buurt van direct zonlicht, warmtebronnen of extreme temperatuurschommelingen bewaren.
- NOOIT: In een glazen container of een container die is gebruikt voor andere brandstoffen.
- NOOIT: Lan ger dan zes maanden. Beging elk stookseizoen met verse brandstof; Voer de brandstof aan het einde van het seizoen af.
- NOOIT: In de woonruimte.

Waarom is dit van belang . . .

Zuivere, schone brandstof is essentieel voor veilige en efficiënte werking van de kachel. Brandstof van slechte kwaliteit of verontreinigde brandstof kan de oorzaak zijn van:

- Ernstige teerafzetting op de brander en in het schoorsteenkanaal
- Onvolledige verbranding
- Verkorting van de levensduur van de kachel

Gebruik van een zeer vluchtige brandstof zoals benzine, kan oncontroleerbare vlammen veroorzaken waardoor gevaar voor brand ontstaat.

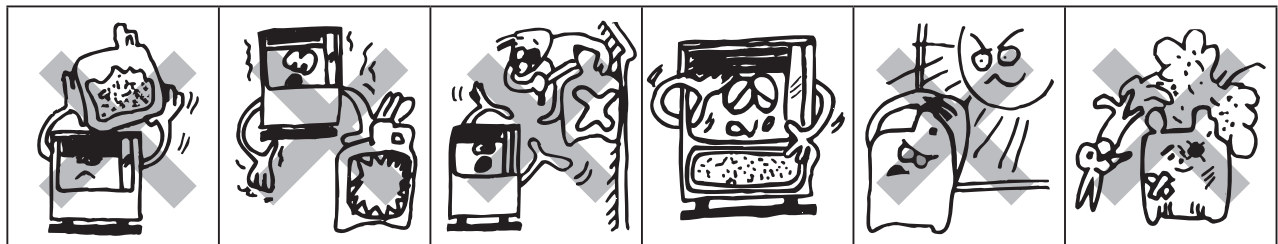

HOOFDSTUK D: BEDIENINGSELEMENTEN EN AANDUIDING VAN DE ONDERDELEN

Maak uzelf vertrouwd met de onderstaande bedieningselementen en namen van de onderdelen voordat u de kachel gebruikt.

FF-55T

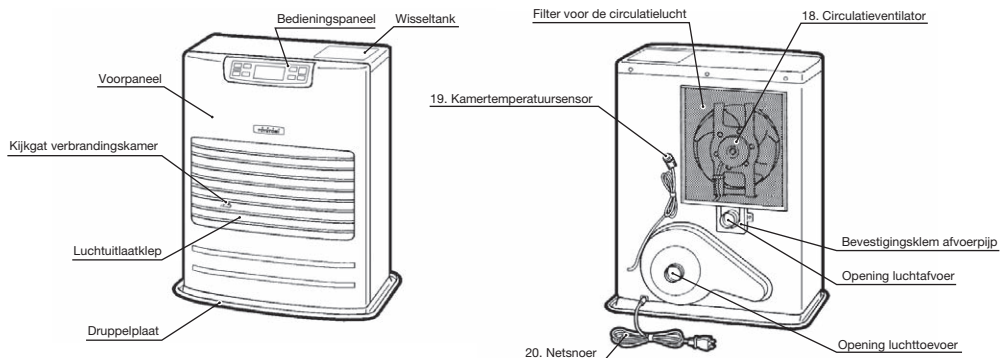

FF-55

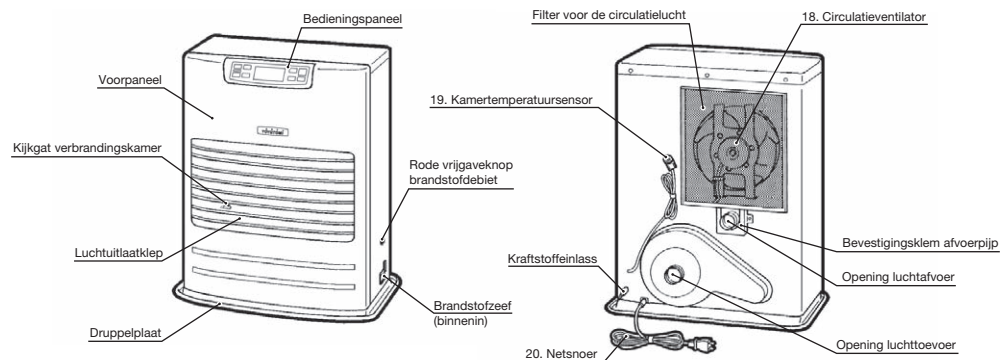

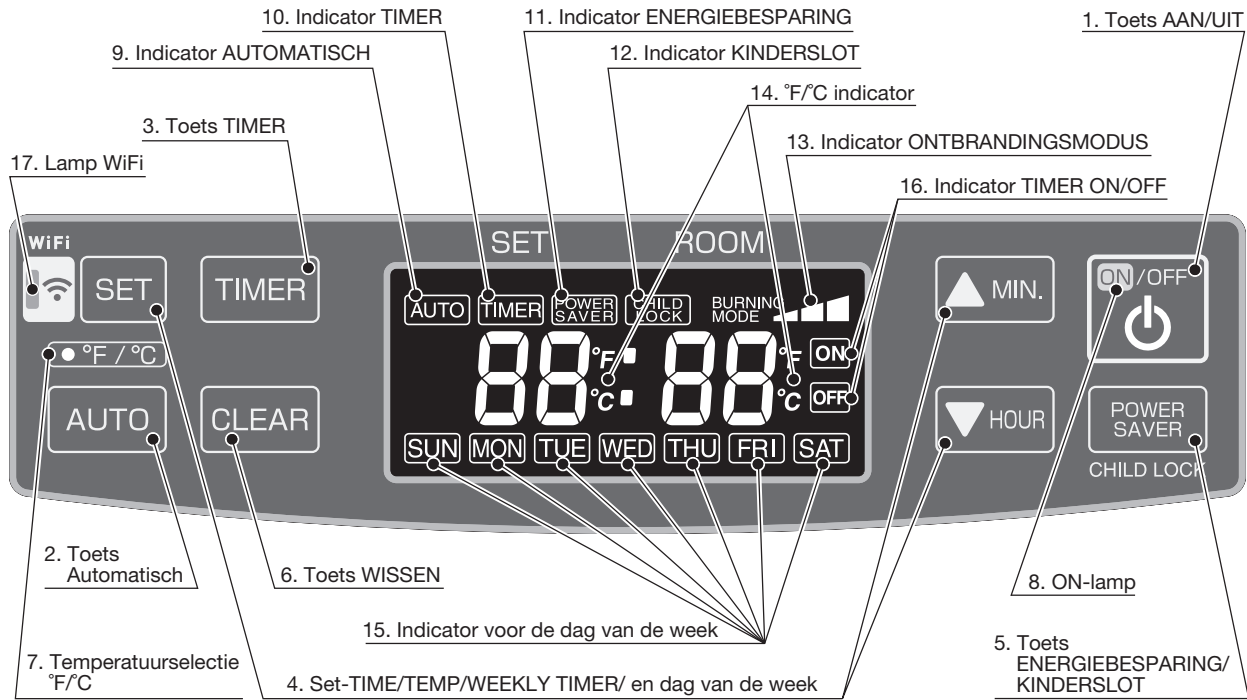

- | | |
|--|--|
| <p>1. Toets ON/OFF:</p> <p>2. Toets Auto:</p> <p>3. Toets TIMER:</p> <p>4. Set-TIME/TEMP/WEEKLY TIMER/
en dag / van de week</p> <p>5. Toets POWER SAVER/CHILD LOCK:</p> <p>6. Toets CLEAR:</p> <p>7. Temperatuurselectie °F/°C:</p> <p>8. ON-lamp:</p> <p>9. Indicator AUTO:</p> <p>10. Indicator MINUTERIE:</p> <p>11. Indicateur ÉCONOMISEUR D'ÉNERGIE:</p> <p>12. Indicator KINDERSLOT:</p> <p>13. Indicator ONTBRANDINGSMODUS:</p> <p>14. °F/°C indicator:</p> <p>15. Indicator voor de dag van de week:</p> <p>16. Indicator TIMER ON/OFF:</p> <p>17. WiFi-lamp:</p> <p>18. Circulatieventilator:</p> <p>19. Kamertemperatuursensor:</p> <p>20. Netsnoer:</p> | <p>De hoofdtoets schakelt de kachel aan en uit. Indien ingeschakeld, begint de kachel te werken en begint de ontbranding na de voorverwarming.</p> <p>De toets schakelt de weektimer voor de bedrijfsmodi in of uit.</p> <p>De toets schakelt de weektimer voor het instellen van de modi in of uit.</p> <p>Op de TIJD/TEMP/WEEKTIMER/ en de dag van de week in te stellen.</p> <p>De toets schakelt de bedrijfsmodus ENERGIEBESPARING in of uit. Houd de toets ingedrukt, om de modus KINDERSLOT in of uitte schakelen.</p> <p>Voor het resetten van het programma voor de weektimer, wordt de toets WISSEN gebruikt.</p> <p>°F/°C tuimelschakelaar.</p> <p>Aan – De kachel is in bedrijf.
Knipperen - voorverwarming en voorreiniging.</p> <p>Aan – In werking via de weektimer.</p> <p>Aan – Kachel in bedrijf in de modus door de weektimer ingesteld.</p> <p>Aan – Kachel in bedrijf in de modus ENERGIEBESPARING.</p> <p>Aan – Kachel in bedrijf in de modus KINDERSLOT.</p> <p>Aan – Kachel in bedrijf met hoge, gemiddelde of lage ontbranding.</p> <p>Aan – Scherm geeft de huidige temperatuur weer.
Knipperend – De huidige temperatuur kan gewijzigd worden.</p> <p>Aan – Geeft de huidige dag of de dag van de timer weer.</p> <p>Aan - Geeft AAN/UIT of de modus weektimer weer.</p> <p>Brandt - De verwarmers in WiFi-modus.</p> <p>De motor met drie snelheden levert een groot debiet aan warme lucht tijdens bedrijf voor het snel opwarmen van een kamer en een klein of gemiddeld debiet aan warme lucht tijdens bedrijf op laag of gemiddeld vermogen, voor het behouden van een comfortabele kamertemperatuur.</p> <p>Bewaakt de kamertemperatuur voortdurend en geeft informatie aan de kachel, zodat de gewenste kamertemperatuur behouden kan blijven.</p> <p>Voor gebruik met een gepast stopcontact. (Zie HOOFDSTUK A: SPECIFICATIES)</p> |
|--|--|

HOOFDSTUK E: GEBRUIK

VOOR ONTSTEKING

1. Brandstof vullen

FF-55T:

- Vul de tank niet in de woonkamer maar op een meer geschikte plaats (er is altijd kans op morsen).
 - Vul de kachel niet bij tijdens bedrijf of wanneer de kachel nog heet is.
- Volg de onderstaande procedure:

1) Let erop dat de kachel is uitgeschakeld.

2) Open de tankdop en til de uitneembare tank uit de kachel.

OPMERKING: Het is mogelijk dat er enkele druppels uit de tank lekken. Zet de uitneembare tank neer (met de vulopening naar boven) en draai de dop los.

3) Neem de handpomp en plaats de gladde, stevigste buis in de voorraadtank.

Zorg ervoor dat deze zich op een hogere positie dan de uitneembare tank bevindt. Plaats de geribbelde slang in de vulopening van de uitneembare tank.

4) Vergrendel de schakelaar boven op de pomp (met de klok mee draaien).

5) Knijp een paar keer in de pomp totdat de brandstof in de uitneembare tank begint te stromen. Wanneer dit gebeurt, hoeft u niet langer te knijpen.

6) Houd het brandstofpeil in de uitneembare tank tijdens het vullen in de gaten.

Stop met vullen door de schakelaar boven op de pomp los (tegen de klok in) te draaien wanneer de meter aangeeft dat de tank vol is.

Let erop dat het peil nooit te hoog komt, in het bijzonder wanneer de brandstof koud is (de brandstof zet uit wanneer de temperatuur stijgt).

7) Laat de resterende brandstof teruglopen in de voorraadtank en verwijder voorzichtig de pomp. Draai de dop voorzichtig weer op de tank. Ruim eventueel gemorste brandstof op.

8) Controleer of de dop recht is geplaatst en goed is vastgedraaid. Plaats de uitneembare tank weer in de kachel (dop naar beneden). Sluit de afdekking.

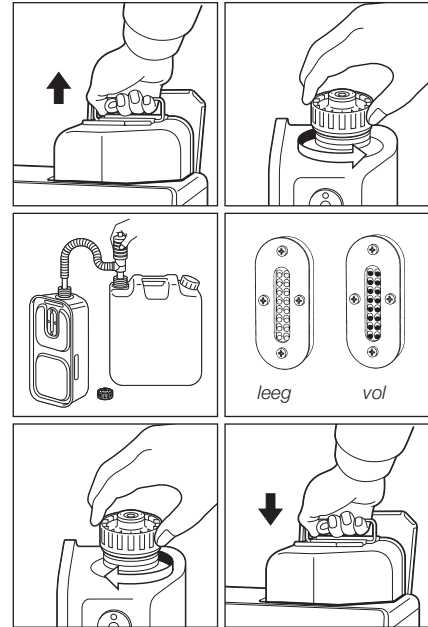

FF-55:

1) De klep (pen) openen

Open de klep (pen) van de externe brandstoftank.

2) Start het brandstofdebiet

Als u de kachel voor de eerste keer gebruikt, druk dan op de rode vrijgaveknop voor het brandstofdebiet om brandstof naar de brandstofcarter te sturen en laat de knop daarna los.

OPMERKING: Zorg ervoor dat er geen brandstof uit de leiding of koppelingen lekt. Zorg er ook voor dat de brandstoftank niet te hoog geplaatst is. Zie de installatierichtlijnen.

OPMERKING: De rode vrijgaveknop voor het brandstofdebiet is voor de eerste ingebruikname of voor zeldzame gevallen wanneer de brandstoftank gevuld werd. De rode knop dient voor het vrijgeven van de vlotter van de brandstofcarter. Het laat de brandstof niet naar de brandstoftank stromen. Te vaak of te lang op de rode vrijgaveknop voor het brandstofdebiet ZAL het overlopen van de brandstofcarter veroorzaken, wat mogelijk tot brand kan leiden. Druk alleen snel en minder dan één seconde op de rode vrijgaveknop voor het brandstofdebiet.

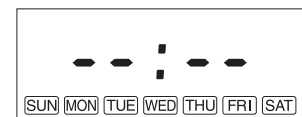
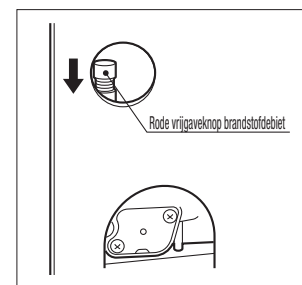

2. De kachel op het net aansluiten

Steek de stekker van de kachel in een 220 V of 230 V AC stopcontact. (Zie HOOFDSTUK A: SPECIFICATIES). Op het scherm zullen vooraf ingestelde "Dubbele streepjes" weergegeven worden.

OPMERKING: Deel een stopcontact niet met andere apparaten.

3. Klok instellen

BELANGRIJK: De klok op de kachel moet altijd op de huidige tijd en dag ingesteld zijn.

OPMERKING: Op de toets "▼HOUR" of "▲MIN." drukken zal de tijd telkens met één (1) eenheid veranderen. De toets ingedrukt houden zal de tijd snel laten veranderen.

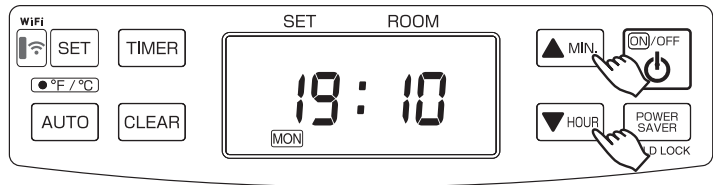

OPMERKING: In geval van een stroomonderbreking (meer dan ongeveer 30 min), kunnen de tijd en dag gewist worden.

4. De tijd en de dag van de week instellen.

1) De huidige tijd is nog niet ingesteld. (Alle tekens branden vast.)

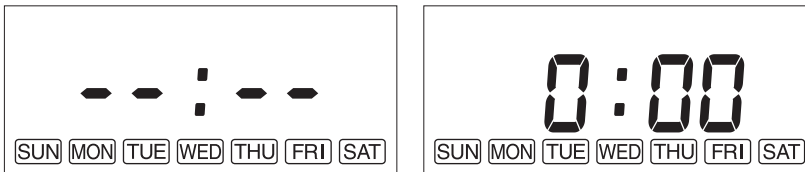

Wanneer de knop "▲MIN." of "▼HOUR" wordt ingedrukt terwijl de werking gestopt is, zal alles behalve het ":" knipperen. Wanneer de knop "▲MIN." of "▼HOUR" opnieuw wordt ingedrukt, wijzigt de weergave op de balk ("Two Dashes" (Twee punten)) naar "0 00".

2) Instellen van de huidige tijd



Druk op de toets "▲MIN." om de minuten in te stellen en druk op de toets "▼HOUR" om het uur in te stellen. Tijdens het indrukken van de toets "▼HOUR", zal het teken veranderen als volgt.
 "0:00" → "1:00" → ... → "23:00" → "0:00" → ...
 Tijdens het indrukken van de toets "▲MIN.", zal het teken veranderen als volgt.
 "0:00" → "0:01" → ... → "0:59" → "0:00" → ...
 Druk op de toets "SET" om het instellen van de huidige tijd te voltooien.

3) Het instellen van de dag van de week

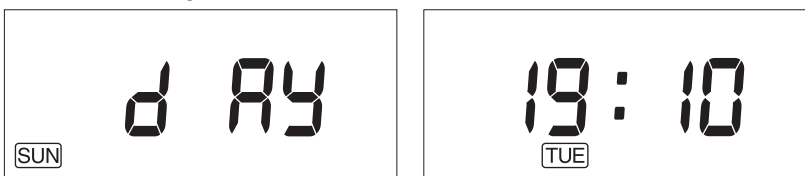

Het teken "dAy" wordt weergegeven op het scherm en de dag van de week zullen knipperen. Druk op de toets "▲MIN." of de toets "▼HOUR" om de dag van de week in te stellen. De dag van de week zal knipperen. (De initiële instelling is "SUN".) De andere dagen van de week zullen niet meer branden. Selecteer een dag van de week door middel van de toets "▲MIN." of de toets "▼HOUR". Tijdens het indrukken van de toets "▲MIN.", zal het teken veranderen als volgt.
 "SUN" → "MON" → "TUE" → "WED" → "THU" → "FRI" → "SAT"
 Bij het drukken op de toets "▲MIN." op de positie "SAT", hoort u een pieptoon en wordt "SAT" niet meer veranderd. Tijdens het indrukken van de toets "▼HOUR", zal het teken veranderen als volgt.
 "SAT" → "FRI" → "THU" → "WED" → "TUE" → "MON" → "SUN"
 Bij het drukken op de toets "▼HOUR" op de positie "SUN", hoort u een pieptoon en wordt "SUN" niet meer veranderd. Druk op de toets "SET" om het instellen van de dagen van de week te voltooien. De huidige tijd en dag van de week zullen op het scherm weergegeven worden.
OPMERKING: Als er op de AAN/UIT-knop wordt gedrukt tijdens het instellen van de tijd en de dag, zal de instelling niet voltooid worden. Stel de tijd en dag opnieuw in.

GEBRUIK

HANDMATIGE BEDIENING

De kachel wordt door de gebruiker direct bediend. De geleverde warmte zal echter automatisch worden aangepast aan de omgevingstemperatuur die wordt gemeten door de temperatuursensor

1. De kachel inschakelen

A. Zet de AAN/UIT-toets op de positie "AAN". De huidige kamertemperatuur en de ingestelde temperatuur zal op het scherm weergegeven worden. Als de kamertemperatuur lager is dan de ingestelde temperatuur, zal de AAN-lamp beginnen knipperen en zullen daarna de ventilatormotor en ontsteking starten. Deze lamp zal tijdens de voorverwarmingstijd blijven knipperen.

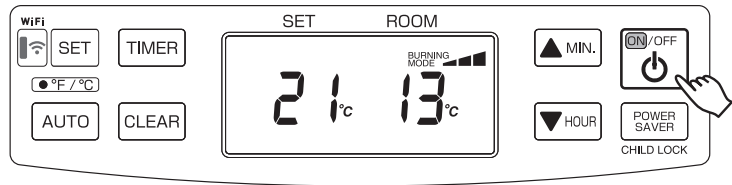

B. Na ca. 1.5 - 4 minuten zal de kachel worden ontstoken. (*) Na het ontsteken zal de indicator stoppen met knipperen en permanent gaan branden. De circulatieventilator zal na ca. 2 minuten worden ingeschakeld.

OPMERKING: (*) Het voorverwarmen hangt af van de omgevingstemperatuur.

Kamertemperatuur:

lager dan 0 °C	Ongeveer 4 minuten
0 °C - 15 °C	Ongeveer 2 minuten
15 °C over	Ongeveer 1,5 minuut

2. De kamertemperatuur aanpassen

A. Druk op de toets "▲MIN." of "▼UUR". °F of °C zal beginnen knipperen.

OPMERKING: De toets "▲MIN." of "▼UUR" zal de temperatuur veranderen in stappen van 1°C (2°F).

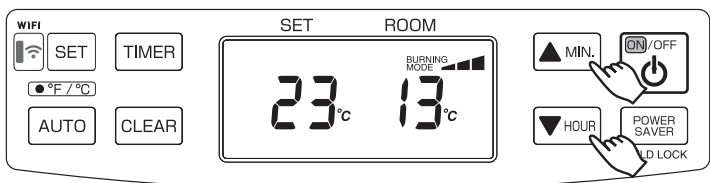

B. Druk op "▲MIN." om te verhogen en op "▼UUR" om te verlagen. De kamertemperatuur kan ingesteld worden van 10°C (50°F) tot 32°C (90°F). (Initiële instelling: 13°C (56°F))

C. Wanneer de kamertemperatuur de geselecteerde instelling bereikt, zal de kachel automatisch overschakelen naar de "GEMIDDELDE" of "LAGE" bedrijfsmodus om de gewenste temperatuur te behouden. Wanneer de kamertemperatuur de geselecteerde temperatuur overschrijdt met ongeveer 2°C (4°F), zal de kachel automatisch uitschakelen. Wanneer de kamertemperatuur zakt, zal de kachel automatisch opnieuw starten om de gewenste temperatuur te behouden.

ENERGIEBESPARINGSMODUS

De energiebesparingsmodus vermindert de frequentie van het aantal ontstekingen, om het elektriciteitsverbruik te verlagen.

1. Zet de knop ENERGIEBESPARING (KINDERSLOT) op "AAN" terwijl de kachel in werking is om de "ENERGIEBESPARING" te starten. Het teken "ENERGIEBESPARING" zal op het scherm weergegeven worden.

Wanneer de kamertemperatuur de geselecteerde instelling overschrijdt met ongeveer 6°C (12°F), zal de kachel automatisch uitschakelen.

Wanneer de kamertemperatuur lager wordt dan de geselecteerde instelling, zal de kachel automatisch opnieuw starten om de gewenste temperatuur te behouden.

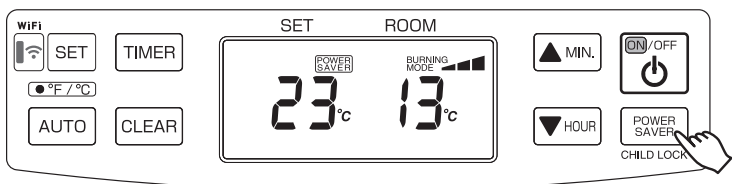

BRANDSTOFINDICATOR (FF-55T)

Wanneer het informatielampje gaat branden, **FU 10**, wordt hiermee aangegeven dat er nog slechts voor ca. 10 minuten brandstof beschikbaar is. De countdown van de resterende verwarmingstijd wordt op de informatiedisplay aangegeven. Verwijder nu de brandstoftank en vul deze buiten de woonkamer bij. Wanneer u de brandstoftank nu niet bijvult, zal het alarmsignaal elke 2 minuten klinken om aan te geven dat u de tank moet bijvullen. Na 10 minuten gaat de informatiedisplay, **FU EL**, knipperen en zal de kachel automatisch worden uitgeschakeld.



KINDERSLOT

Het kinderslot kan worden gebruikt om te voorkomen dat kinderen per ongeluk de instellingen van de kachel veranderen. Wanneer de kachel brandt en het kinderslot is ingeschakeld, kan de kachel alleen worden uitgeschakeld. Alle andere functies zijn dan geblokkeerd. Wanneer de kachel al is uitgeschakeld, voorkomt het kinderslot ook dat de kachel per ongeluk zal worden ontstoken.

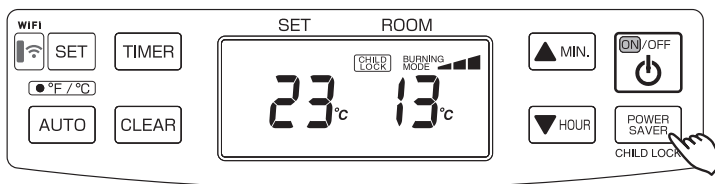

1. Houd de toets KINDERSLOT (ENERGIEBESPARING) langer dan 3 seconden ingedrukt, om het kinderslot in te stellen wanneer de kachel wel of niet in bedrijf is. Het teken "KINDERSLOT" zal op het scherm weergegeven worden.
Druk langer dan 3 seconden op de toets KINDERSLOT (ENERGIEBESPARING) om het kinderslot te deactiveren.

BEDIENING VAN DE WEEKTIMER

1. Instellen van een weekprogramma

OPMERKING: Het volgende weekprogramma is ingesteld in de fabriek. Dit programma kan veranderd worden.

Day	P01			P02			P03			P04		
	TIME	ON/OFF	SET temp.	TIME	ON/OFF	SET temp.	TIME	ON/OFF	SET temp.	TIME	ON/OFF	SET temp.
MON	6:30	ON	21°C	8:00	ON	18°C	18:00	ON	21°C	22:30	ON	16°C
TUE	6:30	ON	21°C	8:00	ON	18°C	18:00	ON	21°C	22:30	ON	16°C
WED	6:30	ON	21°C	8:00	ON	18°C	18:00	ON	21°C	22:30	ON	16°C
THU	6:30	ON	21°C	8:00	ON	18°C	18:00	ON	21°C	22:30	ON	16°C
FRI	6:30	ON	21°C	8:00	ON	18°C	18:00	ON	21°C	22:30	ON	16°C
SAT	8:00	ON	21°C	10:00	ON	18°C	18:00	ON	21°C	23:00	ON	16°C
SUN	8:00	ON	21°C	10:00	ON	18°C	18:00	ON	21°C	23:00	ON	16°C

OPMERKING: De huidige tijd en dag van de week moeten eerst ingesteld worden, voordat de instellen van een weekprogramma veranderd kunnen worden.

OPMERKING: De instellen van een weekprogramma kunnen niet ingevoerd of veranderd worden, terwijl de kachel AAN en in de modus AUTOMATISCH staat.

“AUTOMATISCH” uitschakelen. Het maakt niet uit of de kachel UIT of AAN staat om de modus voor het instellen van het weekprogramma te openen, zolang AUTOMATISCH uitgeschakeld is.

Programmaselectie

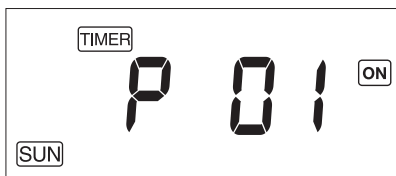

1. Druk op de toets “TIMER” om de modus voor het instellen van het weekprogramma te openen. De woorden “TIMER”, “SUN”, “P01” en “ON” zullen op het scherm weergegeven worden.

Als u in de modus voor het instellen van het weekprogramma op de toets “TIMER” drukt, zal het woord “TIMER” van het scherm verdwijnen en zal de modus voor het instellen van het weekprogramma gesloten worden. Alle wijziging voordat op de toets “SET” werd gedrukt, zullen niet opgeslagen worden.

Als de kachel wordt uitgeschakeld in de modus voor het instellen van een weekprogramma, zal de modus voor het instellen van een weekprogramma gesloten worden.

2. Druk op de toets “▲MIN.” of “▼HOUR” om het programmanummer dat u wil instellen of aanpassen te veranderen. Het bereik van het programma gaat van P01 tot P04 voor elke dag van de week, beginnend op zondag en eindigend op zaterdag (De kachel heeft 4 programma's voor elke dag). Tijdens het drukken op de toets “▲MIN.”, zal het scherm veranderen als volgt.

“SUN P01” → “SUN P02” → “SUN P03” → “SUN P04” → “MON P01” → “MON P02” → ... → “SAT P04”

OPMERKING: Wanneer op de toets “▼HOUR” gedrukt wordt wanneer de onderste programmering P01 is op zondag (SUN), kan het programmanummer niet veranderd worden. Als u op de toets “▲MIN.” drukt wanneer P04 op zaterdag (SAT) staat, de top van de programmering, kan het programmanummer niet veranderd worden.

3. Druk op de toets “SET” (INSTELLEN) om de wijzigingen te bevestigen en naar de instellingen de programmatijd te gaan. Het programmanummer wordt gewist door de toets “CLEAR” (WISSEN) 3 seconden ingedrukt te houden. Het is niet nodig om het geheugen te initialiseren wanneer u van plan bent om wijzigingen aan te brengen.

Instellingen van de programmatijd

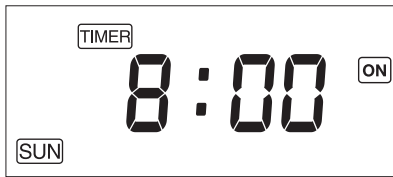

1. Druk op "▲MIN." om de minuten te veranderen (wijzigingen in stappen van 15 minuten of op "▼HOUR" om de uren te veranderen om de tijd voor het starten van het programma in te stellen. De tijd knippert tijdens het instellen.
2. Druk op de toets "SET" om de tijd te bevestigen en naar de AAN en UIT instellingen te gaan.
OPMERKING: De tijdsinstellingen kunnen maar op 15 minuten na de vorige programmatijd of/ en 15 minuten voor de volgende geprogrammeerde tijd ingesteld worden.

Als bijvoorbeeld het P01-programma is ingesteld op 7:00 en het P03-programma is ingesteld op 16:00, kan de P02 geprogrammeerde tijd ingesteld worden tussen 7:15 en 15:45. Als de geselecteerde tijd buiten bereik is, drukt u op de SET-knop en het alarm afgaan om de tijd aan te geven die u kunt instellen. de tijd die ingesteld kan worden, weergegeven worden.

De tijd kan in het bovenstaande voorbeeld ook niet ingesteld worden, u kunt dus niet 7:00 voor P01 en 7:00 voor P02 op zondag hebben.

AAN en UIT instellingen

1. Druk op de toets "▲MIN." of "▼HOUR" om te kiezen tussen ON of OFF.
Het woord "ON" of het woord "OFF" zal knipperen tijdens het instellen, afhankelijk van wat geselecteerd is.
2. Druk op de toets "SET" om te bevestigen en naar de stap Temperatuursinstellingen of programmaselectie te gaan.
Zie onderstaande OPMERKINGEN:

OPMERKING: Wanneer "ON" is geselecteerd, zal de kachel werken bij de geselecteerde temperatuur en tijd. Het scherm zal naar de stap Temperatuursinstellingen gaan.

OPMERKING: Wanneer "OFF" is geselecteerd, werkt de weektimer niet voor dat programmanummer. Het scherm gaat naar hetzelfde programmanummer in de Programmaselectie zodra u op "SET" drukt.

Temperatuursinstellingen

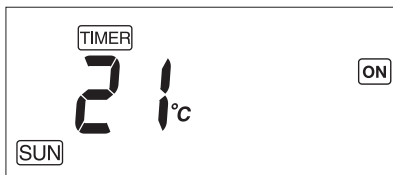

1. Druk op de toets "▲MIN." of "▼HOUR" om de gewenste kamertemperatuur in dat programma te selecteren.
De temperatuur knippert tijdens het instellen.
2. Als u op de "SET"-knop drukt en de temperatuurknop controleert, gaat u automatisch dezelfde programmanummer in de programmaselectie.

2. Bediening van de weektimer activeren

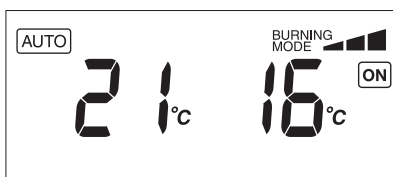

Als de toets "AUTO" wordt ingedrukt terwijl de kachel brandt (de kachel in INGESCHAKELD), zal het weekprogramma beginnen. Het woord "AUTO" zal op het scherm verschijnen en de kachel zal werken overeenkomstig het programma dat is ingesteld in het weekprogramma.

Als "AAN" op het scherm wordt weergegeven tijdens het weekprogramma, kan de temperatuur gewijzigd worden door op de toetsen "▲MIN." of "▼HOUR" te drukken. Dit zal de temperatuur die in het weekprogramma ingesteld is niet veranderen. Wanneer de tijd het volgende programma bereikt, zal ook het cijfer automatisch veranderen in de geprogrammeerde temperatuur.

HANDMATIGE VERBRANDING

BELANGRIJK: Deze functie is uitsluitend bedoeld voor testdoeleinden!

De kachel kan ook op een gewenste verbrandingsmodus worden gehouden (hoog, gemiddeld, laag), ongeacht de omgevingstemperatuur.

- Houd de “▲MIN.” en de “▼HOUR” gelijktijdig gedurende meer dan 3 seconden ingedrukt terwijl de ON/OFF schakelaar op de stand “ON” staat.
- P1, P2 of P3 worden op de digitale indicator weergegeven;
 - P1 = lage modus
 - P2 = gemiddelde modus
 - P3 = hoge modus

Kies vervolgens de gewenste verbrandingsmodus met behulp van de toets “▲MIN.” of “▼HOUR”. De toets “▲MIN.” zet de verbrandingsmodus hoger, de toets “▼HOUR” zet de verbrandingsmodus lager.

- Om de instelling te wissen, houd u de toetsen “▲MIN.” en “▼HOUR” gelijktijdig gedurende drie (3) seconden ingedrukt, tot de normale temperatuurweergave opnieuw weergegeven wordt.

AUTOMATISCHE REINIGINGSMODUS

Wanneer de kachel gedurende twee uur ononderbroken op de hoogste instelling gebrand heeft, zal de brander automatisch een automatische reinigingsprocedure starten. Het scherm zal de automatische reinigingscode CL:05 tot CL:01 weergeven. De procedure om de brander automatisch te reinigen duurt 5 minuten, waarin de kachel op de laagste instelling zal branden. Na het voltooien van de reinigingsmodus, zal de kachel automatisch opnieuw overschakelen naar de hoogste instelling.

OPMERKING: De veiligheid van de kachel en de opstartprocedures zullen in deze modus nog altijd actief zijn.

HERSTELSYSTEEM BIJ STROOMSTORINGEN

De kachel wordt uitgeschakeld, indien er zich tijdens de werking een stroomstoring voordoet. Zodra de stroomstoring is verholpen, zal het apparaat automatisch opnieuw starten met de volgende instellingen. Stel gewiste instellingen opnieuw in zoals hieronder aangegeven.

WANNEER DE KACHEL IN BEDRIJF IS

DUUR VAN DE STROOMSTORING	MINDER DAN 3 SECONDEN	LANGER DAN 3 SECONDEN	
		IN HET BACK-UP GEHEUGEN	UIT HET BACK-UP GEHEUGEN
BEDIENING	Verbranding opnieuw starten met dezelfde instellingen als voor de stroomonderbreking.	De verbranding vanaf het begin starten.	De verbranding vanaf het begin starteb. De ingestelde temperatuur wordt uit veiligheidsoverwegingen gewijzigd naar 13°C (56°F). De ingestelde temperatuur en de omgevingstemperatuur worden gewist als de stroomonderbreking langer dan 30 minuten heeft geduurd. Druk een willekeurige knop in om het knipperen van de ingestelde temperatuur en de omgevingstemperatuur uit te schakelen.
ENERGIEBESPARINGSMODUS	Behoud dezelfde instellingen als voor de stroomonderbreking.	Behoud dezelfde instelling als voor de stroomstoring.	Behoud dezelfde instelling als voor de stroomstoring.
AUTOMATISCHE WERKING	Behoud dezelfde instellingen als voor de stroomonderbreking.	Behoud dezelfde instelling als voor de stroomstoring.	De instelling wordt gewist. (zie HOOFDSTUK E: GEBRUIK)
KINDERSLOT	Behoud dezelfde instellingen als voor de stroomonderbreking.	De instelling wordt gewist. (zie HOOFDSTUK E: GEBRUIK)	De instelling wordt gewist. (zie HOOFDSTUK E: GEBRUIK)

Als de kachel niet in gebruik is en er doet zich een stroomonderbreking voor, dan zal het apparaat in principe opstarten met dezelfde instellingen als voor de stroomonderbreking. Als de stroomonderbreking echter langer heeft geduurd dan 3 seconden zullen de volgende instellingen worden gewist. Stel de instellingen opnieuw in.

WANNEER DE KACHEL NIET IN BEDRIJF IS

IN HET BACK-UP GEHEUGEN	Bediening van het kinderslot
UIT HET BACK-UP GEHEUGEN	Instellingen tijd en datum
	Bediening van het kinderslot

DE KACHEL UITSCHAKELEN

Zet de AAN/UIT-toets op de positie "UIT". De lamp AAN zal knipperen en doven. De circulatieventilator en ventilatormotor blijven draaien gedurende ongeveer drie (3) minuten om de kachel af te koelen.

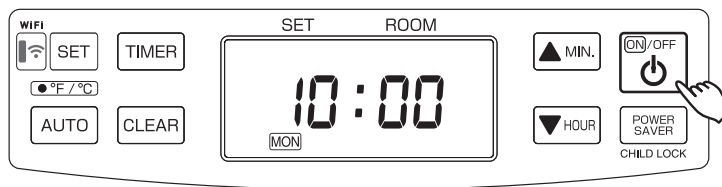

HOOFDSTUK F: STANDAARD ONDERHOUD

OPGELET: Zorg ervoor dat u de verwarming uitschakelt en loskoppelt voordat u controles of reiniging uitvoert.
OPGELET: Laat de kachel volledig afkoelen voordat reiniging of onderhoud wordt uitgevoerd.

VOOR OPTIMALE PRESTATIES MOETEN DE HIERONDER GENOEMDE ONDERDELEN REGELMATIG WORDEN GEREINIGD.

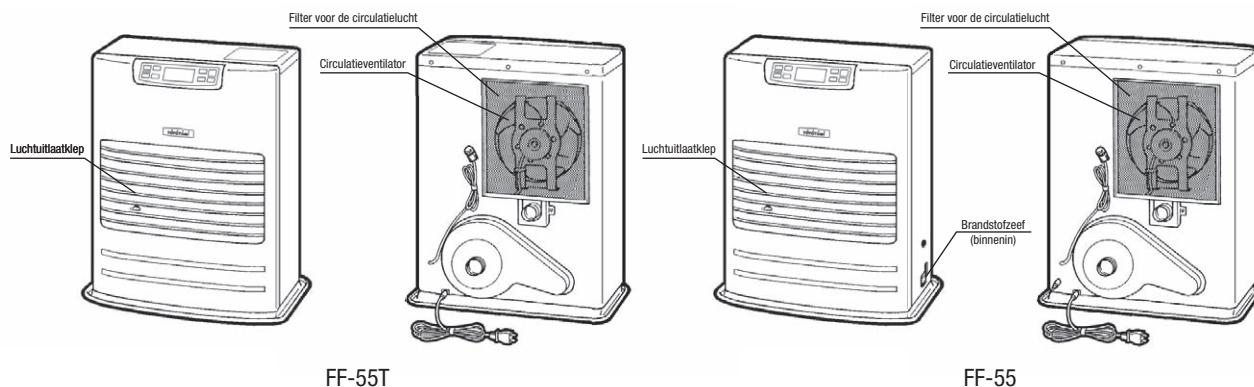

1. Schone lamellen (EENS PER WEEK)

Stof en vlekken moeten van de lamellen worden afgeveegd met een vochtige doek.

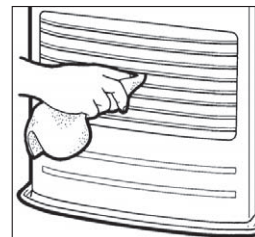

2. Het filter voor de circulatielucht reinigen (EENS PER WEEK)

Aan de achterkant van de kachel is een rooster aangebracht. Schuif dit rooster eenmaal per week omhoog om het met een stofzuiger te reinigen.

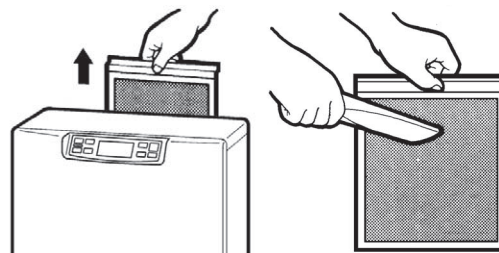

3. Reinig de fitting van de brandstofaanvoer (FF-55T)

Wanneer stof of vuil zich bij de brandstofaanvoer heeft opgehoopt, moet dit worden verwijderd. Controleer tijdens het bijvullen altijd de fitting van de brandstofaanvoer.

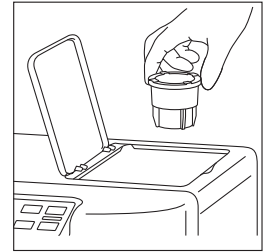

4. Controle op brandstoflekken (RÉGULIÈREMENT)

FF-55T: Maak er een gewoonte van om te controleren op tekenen van brandstoflekkage. Veeg alle gemorste brandstof bij de tankhouder en de uitneembare tank weg. Gemorste brandstof veroorzaakt stank en is een brandrisico.

FF-55: Maak er een gewoonte van om de brandstofleiding en alle verbindingen te controleren op tekenen van brandstoflekkage. Brandstoflekkages kunnen leiden tot brandgevaar.

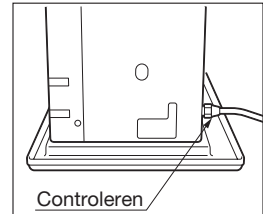

5. Het deel van de rookgasleiding controleren (EENS PER MAAND)

Controleer de koppeling van de rookgasleiding om te verzekeren dat deze koppeling stevig vast staat. Gebruik een stofzuiger om stof of haar van huisdieren te verwijderen.

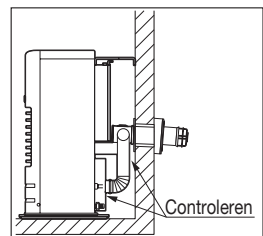

6. De brandstofzeef reinigen (EENS PER MAAND) (FF-55)

De zeef van de brandstofcarter moet eens per maand en voor het starten van de kachel in het begin van elk seizoen gereinigd worden.

- Sluit de klep het dichtst bij de kachel.
- Plaats de olie-opvangbak onder het deksel van de zeef, met een kleine opvangbak eronder, om de brandstof die zal lekken op te vangen.
- Zet de twee schroeven de het deksel van de zeef los en verwijder het deksel.
- Verwijder de zeef en maak deze schoon met stookolie.
- Plaats de zeef terug op zijn oorspronkelijke plaats. Plaats het deksel van de zeef terug en schroef het vast.
- Veeg gemorste brandstof weg.
- Open de klep in de brandstofleiding. Controleer op brandstoflekken.

OPMERKING: Schroef, op het einde van elk seizoen, de afvoerschroef los om alle achtergebleven brandstof uit te verwijderen.



7. Aanbevolen periodiek onderhoud

Als state-of-the-art apparaat moet uw kachel van tijd tot tijd worden gecontroleerd en onderhouden door een gekwalificeerde monteur om optimaal en veilig gebruik te kunnen waarborgen. Deze inspectie dient het volgende te omvatten: controle van de ontsteking; controle van het rookgaskanaal; controle van de brander; reiniging van alle noodzakelijke onderdelen en vervanging van de pakkingen waar nodig. Neem contact op met uw TOYOTOMI-verdeler voor meer informatie en planning.

AUTOMATISCH REINIGINGSSYSTEEM VOOR DE ONTSTEKING

Wanneer de kachel ingeschakeld is en de klok ingesteld is (zie HOOFDSTUK E: GEBRUIK), zal de kachel automatisch stoppen en de ontsteker elke dag om 2:00 reinigen en zal “CL” weergegeven worden op de digitale indicator. Na het voltooien van de reinigingsmodus zal de kachel automatisch opnieuw ontsteken om opnieuw te verwarmen.

De modus voor het reinigen van de ontsteking verlengt de levensduur van de ontsteking.

HANDMATIG REINIGINGSSYSTEEM VOOR DE ONTSTEKING

De kachel zal de ontsteking gedurende (10) minuten handmatig reinigen.

1. Wanneer de ON/OFF schakelaar in de “OFF” positie staat, houdt u de “TIMER” en de “POWER SAVER” toets gelijktijdig gedurende meer dan (3) seconden ingedrukt.
2. Op het scherm zal “CL:10” weergegeven worden. De reiniging wordt zonder verdere invoer uitgevoerd.

OPMERKING: Het reinigen van de ontsteking is van belang om de levensduur van de ontsteking te verlengen. Het wordt aanbevolen om de ontsteking eens per week te reinigen.

HOOFDSTUK G: PROBLEMEN OPLOSSEN

VOORDAT U EEN BEROEP DOET OP DE SERVICEDIENST

De volgende symptomen zijn normaal gedurende normaal bedrijf van de kachel.

	SYMPTOOM	REDEN
Wanneer de kachel wordt gestart of gedoofd.	Witte rook of een geur bij het eerste gebruik na de aankoop.	Machineseolie of stof brandt van de oppervlakken van de brander of warmtewisselaar.
	Vlammen flikkeren enkele minuten na ontsteking.	De brander is koud en de ontsteker blijft een tijdje in werking na ontsteking.
	Maakt af en toe "krakende" geluiden wanneer de kachel ontstoken of gedoofd wordt.	Uitzetten en krimpen van metalen onderdelen wanneer ze opwarmen of afkoelen.
	Er wordt geen warme lucht afgegeven na ontsteken.	Om te voorkomen dat er in het begin koele lucht uit de kachel komt, wordt de start van de circulatieventilator vertraagd.
	Hoorbaar tuffend geluid van de brandstofpomp wanneer deze voor de eerste keer gestart wordt of na het zonder brandstof vallen.	Er zit lucht in de pomp. Het geluid zou echter moeten stoppen binnen 1 minuut.*
Wanneer de kachel in bedrijf is.	"Tikked" geluid.	Geluid van de brandstofpomp tijdens normaal bedrijf.
	De verbrandingsruimte of de warmtewisselaar is zichtbaar door de luchtdeurtjes, roodgloeiend.	Normaal.
	Af en toe gele flikkering in de blauwe vlam.	Normaal.
Geur	Gemorste Petroleum	-Veeg gemorste Petroleum van de tankhouder, uitneembare tank en opvangbakje.
	Gebruik van slechte kwaliteit Petroleum	-Verwijder de brandstof en gebruik heldere Petroleum.

*Als het geluid van de brandstofpomp niet afneemt en de kachel uitschakelt, controleer dan:

1. Druk één keer op de rode vrijgaveknop voor de vlotter van de brandstoftank. NIET ingedrukt houden.
2. Zorg ervoor dat alle kleppen open staan en het filter vrij is.
3. Zorg ervoor dat er brandstof in de externe brandstoftank zit en de filters schoon zijn.

Als er zich problemen voordoen tijdens gebruik of ontsteking, gebruik dan deze tabel om de oorzaak en de gepaste te ondernemen stappen te bepalen. Zorg ervoor dat u de stekker uit het stopcontact trekt en de kachel volledig laat afkoelen voordat u corrigerende stappen neemt. In het geval dat de kachel zichzelf dooft, zonder actie van u, moet u op het scherm controleren of een van de volgende foutcodes weergegeven worden.

FOUTCODE	OORZAAK	OPLOSSING
E- 0 E- 23	Stroomstoring (onstabiele frequentie) Primaire vlam (vlamsensor) werkt niet correct en/of is vuil	Controleer de stroomvoorziening. Raadpleeg uw verdeler voor reiniging en inspectie.
E- 6 E- 2	Storing brandstofleiding (FF-55)/ Zonder brandstof Zonder brandstof / geen vlam	Neem contact op met uw verdeler. Controleer de brandstofmeter op de tank; vul brandstof bij.
E- 2 / E- 6	Geblokkeerde of lekkende brandstofleiding	Neem contact op met uw verdeler. / Controleer de rookgasleiding
E- 8	Storing van de ventilatormotor	Neem contact op met uw verdeler.
E- 12	Hoge limietschakelaar geactiveerd	Reinig het filter van de circulatieventilator en verwijder blokkeringen, laat uw kachel volledig afkoelen en ontsteek opnieuw.
E- 13 E- 13	Storing van de thermistor van de brander Geblokkeerde of lekkende brandstofleiding	Neem contact op met uw verdeler. Controleer de rookgasleiding. / Neem contact op met uw verdeler.
E- 22	Ontsteking drie maal mislukt	Neem contact op met uw verdeler.
FUEL	Zonder brandstof (FF-55T)	Bijtanken.(FF-55T)
Hoog	De kamertemperatuur is hoger dan 35°C (95°F). De temperatuursensor is niet correct gemonteerd.	Controleer de positie van de kamertemperatuursensor. / Neem contact op met uw verdeler
Laag	De kamertemperatuur is lager dan -10°C (14°F). Storing van of losgekoppelde thermistor van de kamertemperatuur.	Controleer de positie van de kamertemperatuursensor. / Neem contact op met uw verdeler.

HOOFDSTUK H: LANGDURIGE OPSLAG

Wanneer u van plan bent om de kachel gedurende een langere periode niet te gebruiken, wordt aangeraden om de kachel volgens de onderstaande stappen op te slaan:

1. Bereken aan het einde van het seizoen uw brandstofaankopen zodat u alle aangeschafte brandstof kunt opgebruiken. Wanneer de brandstof langer dan zes maanden wordt opgeslagen, kan de kwaliteit verminderen. Gebruik van dergelijke lang opgeslagen brandstof heeft een ongunstig effect op de werking van de kachel.
2. Wanneer uw kachel onderhoud of reparatie nodig heeft is dit het juiste moment om contact op te nemen met uw leverancier om het onderhoud uit te voeren voordat u de kachel opslaat. Op deze manier is uw kachel meteen gereed voor gebruik wanneer het volgende stookseizoen begint.
3. Als u van plan bent om de kachel ter plaatse te laten,
 - (a) Koppel de stroomvoorziening los.
 - (b) **FF-55T:** Reinig de brandstoftoevoer en verwijder alle Petroleum, stof of achtergebleven water in de tankhouder en de uitneembare tank om corrosie te voorkomen.
FF-55: Sluit de hoofdklep van de tank. Verwijder alle brandstof uit het carter en reinig de brandstofzeef. (zie HOOFDSTUK F :STANDAARD ONDERHOUD)
 - (c) Veeg alle vlekken of stof op de kachel af met een vochtige doek en veeg vervolgens na met een droge doek.

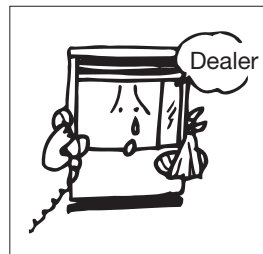
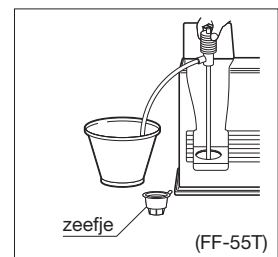

4. De kachel opslaan op een andere locatie:
 - (a) Koppel alle aansluitingen af.
 - (b) **FF-55T:** Verwijder alle brandstof uit de tankhouder en reinig de fitting van de brandstofaanvoer.
FF-55: Sluit de hoofdklep van de tank. Verwijder alle brandstof uit het carter en reinig de brandstofzeef.
 - (c) **FF-55T:** Koppel het schoorsteenkanaal los van de kachel.
FF-55: Koppel de brandstofleiding en het schoorsteenkanaal los van de kachel.
OPMERKING: Achtergebleven brandstof in de brandstofleiding kan naar buiten stromen wanneer de brandstofleiding wordt losgekoppeld. Zorg dat u een reservoir bij de hand hebt om afgevoerde brandstof op te vangen.
 - (d) Verwijder achtergebleven roet in het schoorsteenkanaal met behulp van een borstel en/of een stofzuiger.
 - (e) Veeg alle vlekken of stof op de kachel af met een vochtige doek en veeg vervolgens na met een droge doek.
 - (h) Plaats de kachel in de originele verpakking en sla deze op een droge plaats op. Wanneer de originele verpakking niet beschikbaar is, kunt u de kachel volledig afdekken met een grote plastic zak ter bescherming tegen stof tijdens de opslag.
 - (g) Dek de afvoer- en luchtinvoeropeningen van het schoorsteenkanaal af met behulp van de (optionele) doppen. (Onderdeel #17212661 and #17212656)

VERVOER

Neem de onderstaande maatregelen om brandstoflekkage tijdens vervoer van de kachel te voorkomen.

- Vervoer de kachel rechtop.
- Zorg dat brandstof ALTIJD wordt afgevoerd uit het carter voorafgaand aan transport. (FF-55)

HOOFDSTUK I: INSTALLATIE

ALGEMENE BESCHRIJVING De FF-55T/FF-55 is ontworpen voor installatie aan een buitenmuur zodat volledig gebruik kan worden gemaakt van de eenvoudige montage met behulp van het "schoorsteenkanaal" waardoor de noodzaak van een hoge schoorsteen komt te vervallen. Er is geen hitte- of brandbestendige bescherming noodzakelijk.

STANDAARD INSTALLATIEONDERDELEN

De volgende standaardonderdelen voor de installatie worden met de kachel meegeleverd. Voor andere installatiemethoden moet u eventueel aanvullende accessoires aanschaffen bij uw TOYOTOMI leverancier. Zie "Aanvullende onderdelen".

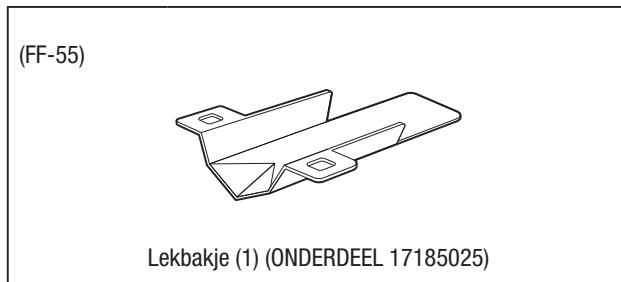
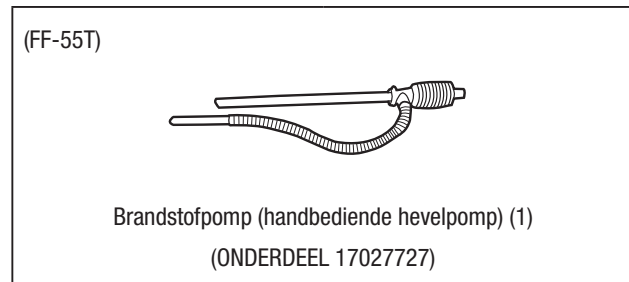
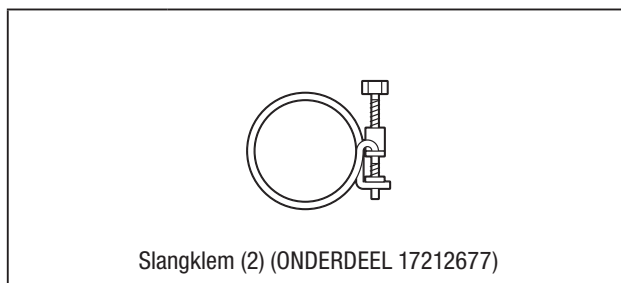
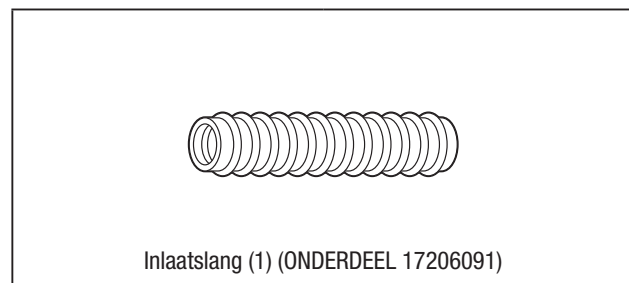
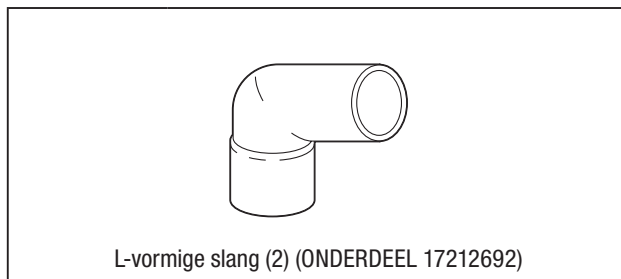
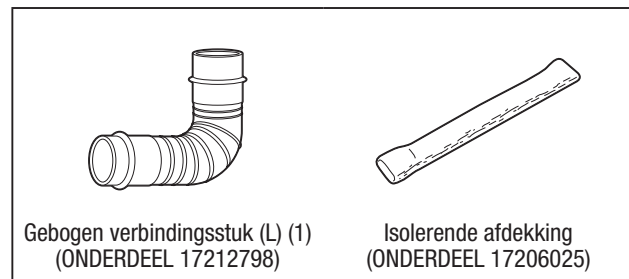
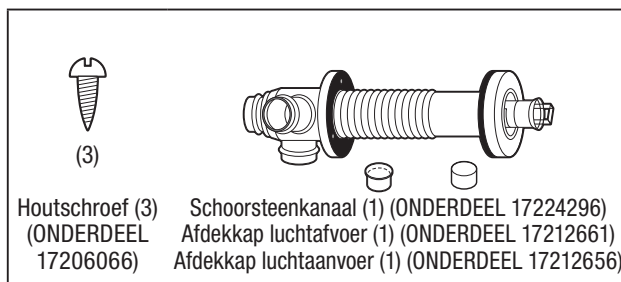
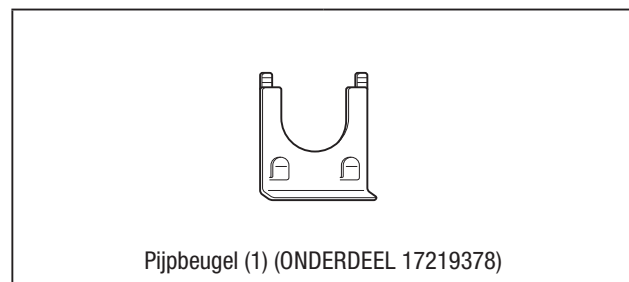
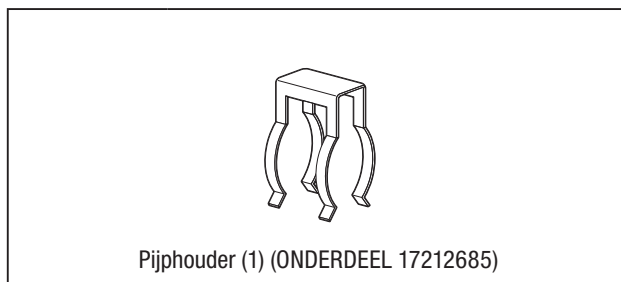
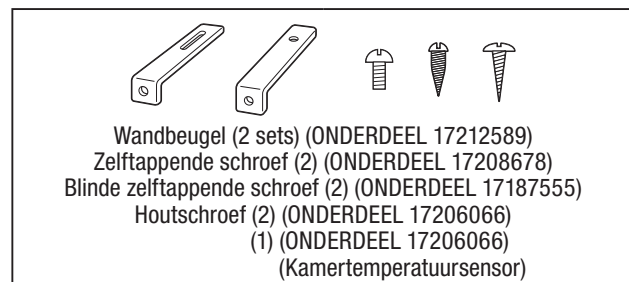

ACCESSOIRES

De volgende accessoires zijn verkrijgbaar voor gebruik bij een niet-standaard installatie van de FF-55T/FF-55. Raadpleeg uw TOYOTOMI-verdeler om de nodige accessoires aan te schaffen, nadat u zorgvuldig hebt overwogen waar u de verwarming en het rookgaskanaal en de brandstoftoevoer wilt installeren.

Belangrijk: Gebruik alleen originele TOYOTOMI onderdelen voor uw kachel. Het gebruik van niet-goedgekeurde, generieke of onderdelen van andere merken kan de prestaties en de veiligheid ernstig verminderen en maakt de fabrieksgarantie ongeldig.

Accessoires	Onderdeelnr.	Toepassing
Set verlengstukken voor leidingen (L)*	ONDERDEEL #17206013	Lengte: 2080 mm tot 1620 mm
Set verlengstukken voor leidingen (M)*	ONDERDEEL #17206012	Lengte: 1080 mm tot 650 mm
Set verlengstukken voor leidingen (S)*	ONDERDEEL #17206011	Lengte: 580 mm tot 400 mm
L-vormige uitlaatkoppeling*	ONDERDEEL #17187089	Voor een bocht van 90 graden in de uitlaatleiding

* De totale lengte van de verlengpijp tussen de kachel en het rookgaskanaal mag niet meer dan drie meter bedragen en er mogen niet meer dan drie bochten in de verlengpijp worden gebruikt.



Uitlaat verlengpijp 1000 (ONDERDEEL #17206089) - Lengte (A) : 1000 mm
 Uitlaat verlengpijp 500 (ONDERDEEL #17206083) - Lengte (A) : 500 mm
 Uitlaat verlengpijp 300 (ONDERDEEL #17206084) - Lengte (A) : 300 mm
 Uitlaat verlengpijp 200 (ONDERDEEL #17206087) - Lengte (A) : 200 mm
 Uitlaat verlengpijp 100 (ONDERDEEL #17206088) - Lengte (A) : 100 mm
 Uitlaat verlengpijp 75 (ONDERDEEL #17206098) - Lengte (A) : 75 mm

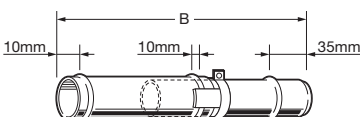

Aanpasbare uitlaatleiding (L)
 (ONDERDEEL #17206027) - Lengte (B) :
 1000mm~570mm
 Aanpasbare uitlaatleiding (S)
 (ONDERDEEL #17206057) - Lengte (B) :
 500mm~320mm

Matériel de soutien des tuyaux



ONDERDEEL #17206004

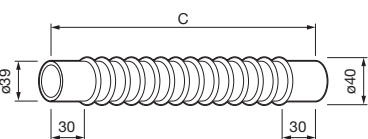

Flexibele uitlaatpijp 500
 (ONDERDEEL #17206099) - Lengte (C) :
 500mm
 Flexibele uitlaatpijp 300
 (ONDERDEEL #17206082) - Lengte (C) :
 300mm

L-vormige uitlaatkoppeling

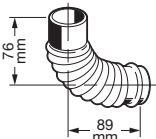

ONDERDEEL #17187089

Inlaatslang

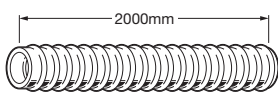

ONDERDEEL #17206091

Isolatiehoek deksel

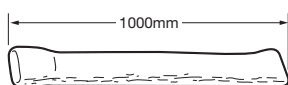

ONDERDEEL #17206025

Koppeling inlaatleiding

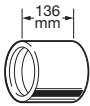

ONDERDEEL #17206092

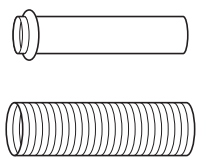

Verlenging rookkanaal (S) (ONDERDEEL #17206051) - Wanddikte: 320mm tot 420mm
 Verlenging rookkanaal (M) (ONDERDEEL #17206052) - Wanddikte: 420mm tot 520mm
 Verlenging rookkanaal (L) (ONDERDEEL #17206053) - Wanddikte: 520mm tot 620mm

SET VERLENGSTUKKEN

Verlengstuk uitlaatleiding (L) ONDERDEEL #17206013

No.	Name of ONDERDEEL	Aantal
①	Aanpasbare uitlaatleiding (L) 1000mm-570mm	1
②	Verlengstuk uitlaatleiding 1000 (1000mm)	1
③	Inlaatslang (2000mm)	1
④	Isolatieboek deksel (1000mm)	2
⑤	Pijphouder	2
⑥	Hardware voor leidingondersteuning	3 sets
⑦	L-vormige uitlaatkoppeling	1

Afbeelding 1

Bij gebruik van de "Verlengstuk leiding (L)" set met verlengstukken, moet de afstand tussen de aansluiting van de uitlaatleiding van de kachel en de aansluiting van het rookgaskanaal minstens 1620 mm en hoogstens 2040 mm bedragen. (Zie afbeelding 1 voor referentie.)

INSTALLATIE MET VERLENGLEIDING KIT

OPMERKING:
Gebruik een "L"-vormige uitlaatkoppeling indien nodig.

SET VERLENGSTUKKEN

Verlengstuk uitlaatleiding (M) ONDERDEEL #17206012

① 1000mm-570mm (ONDERDEEL #17206027)

② 1000mm (ONDERDEEL #17206081)

③ 1000mm (ONDERDEEL #17206025)

④ ONDERDEEL #17212685

⑤ ONDERDEEL #17206004 Hardware voor leidingondersteuning

Pijp houder (2 pcs.)

Ondersteuning voor pijphouders (1 pc.)

Schroef (1 pc.) Houtschroef (2 pcs.) Noot (1 pc.)

No.	Name of ONDERDEEL	Aantal
①	Aanpasbare uitlaatleiding 1000mm-570mm	1
②	Inlaatslang (1000mm)	1
③	Isolatieboek deksel (1000mm)	1
④	Pijphouder	1
⑤	Hardware voor leidingondersteuning	2 sets
⑥	L-vormige uitlaatkoppeling	1

Afbeelding 2

Bij gebruik van de "Verlengstuk leiding (M)" set met verlengstukken, moet de afstand tussen de aansluiting van de uitlaatleiding van de kachel en de aansluiting van het rookgaskanaal minstens 650 mm en hoogstens 1080 mm bedragen. (Zie afbeelding 2 voor referentie.)

Verlengstuk uitlaatleiding (S) ONDERDEEL #17206011

① 500mm-320mm (ONDERDEEL #17206057)

② 500mm (ONDERDEEL #17206081)

③ 1000mm (ONDERDEEL #17206025)

④ ONDERDEEL #17212685

⑤ ONDERDEEL #17206004 Hardware voor leidingondersteuning

Pijp houder (2 pcs.)

Ondersteuning voor pijphouders (1 pc.)

Schroef (1 pc.) Houtschroef (2 pcs.) Noot (1 pc.)

No.	Name of ONDERDEEL	Aantal
①	Aanpasbare uitlaatleiding 500mm-320mm	1
②	Inlaatslang (500mm)	1
③	Isolatieboek deksel (1000mm)	1
④	Pijphouder	1
⑤	Hardware voor leidingondersteuning	1 sets
⑥	L-vormige uitlaatkoppeling	1

Afbeelding 3

Bij gebruik van de "Verlengstuk leiding (S)" set met verlengstukken, moet de afstand tussen de aansluiting van de uitlaatleiding van de kachel en de aansluiting van het rookgaskanaal minstens 400 mm en hoogstens 575 mm bedragen. (Zie afbeelding 3 voor referentie.)

WiFi-MODULE

ONDERDEEL #17314780

INSTALLATIE-ADVIES

1. De luchtaanvoer en de afvoeropening van het schoorsteenkanaal moeten naar buiten altijd volledig open zijn. Het schoorsteenkanaal mag niet worden aangesloten op een bestaande schoorsteen, garage, kelder, kruipruimte, tussenplafond of een andere gesloten ruimte omdat het schoorsteenkanaal een "warmtewisselaar" is waarbij in de afvoer condens ontstaat die naar buiten moet worden afgevoerd.

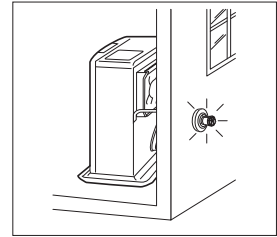

2. Let er tijdens het installeren van het rookgaskanaal op dat het volume en de temperatuur van het gas dat via het schoorsteenkanaal naar buiten wordt afgevoerd minimaal is en normaal gesproken geen problemen oplevert.

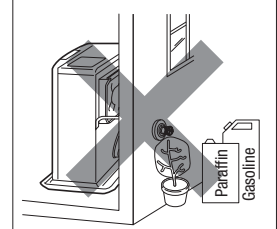

3. Voordat u een gat in de wand aanbrengt voor het schoorsteenkanaal dient u ervoor te zorgen dat de wand geen holle ruimtes, elektriciteitsdraden, gasleidingen en andere obstakels bevat. Boor van binnenuit een gat van 5 mm voor de geleiding om de uiteindelijke opening van buitenaf te boren en op die manier rommel te voorkomen.

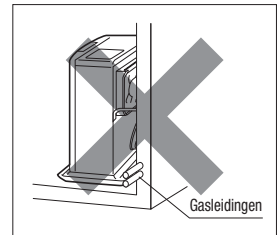

4. Installeer het rookgaskanaal niet in de omgeving van de luchtaanvoer of op een plaats waar de afvoer bedekt kan worden met sneeuw, bladeren of direct wordt blootgesteld aan wind met een snelheid van meer dan 50 km/u.

BELANGRIJK:

In regio's met zware afstand tot de grond worden vergroot op basis van de gemiddelde sneeuwval moet de sneeuwhoogte.

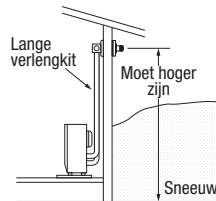

BELANGRIJK:

In open gebieden met sterke wind kan aanbrengen van een windbreker noodzakelijk zijn.

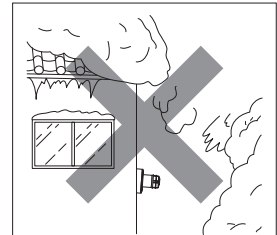
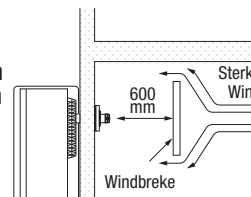

5. Installeer de rookgasleiding NOOIT onder de kachel.

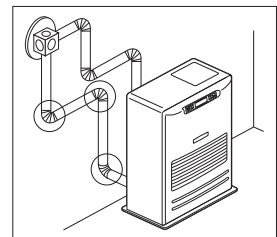
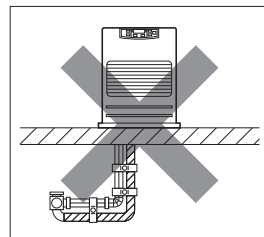
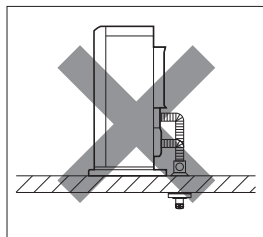

6. De totale lengte van verlengstukken voor leidingen (accessoires L, M of S) tussen de kachel en de rookgasleiding mag niet meer dan 3 m zijn, met niet meer dan 3 x 90° bochten.

OPMERKING: Wanneer verlengstukken voor leidingen van het type L, M of S gebruikt worden, moet de rookgasleiding altijd geïsoleerd worden met de bijgeleverde isolatiedoek. (Meer isolatie kan vereist worden door de lokale autoriteit).

7. Bij alle Laser installaties moet het schoorsteenkanaal altijd worden geïnstalleerd. Het kanaal moet horizontaal verlopen met een licht dalend verloop naar buiten ... **NOOIT verticaal.**

INSTALLATIE VAN DE KACHEL EN HET ROOKGASKANAAL

- A) Voordat u verder gaat met de installatiewerkzaamheden moet u controleren of de installatie voldoet aan de bouwvoorschriften en de geldende plaatselijke voorschriften op het gebied van verwarmingsinstallaties. (raadpleeg de website van de plaatselijk autoriteiten of neem contact op met uw leverancier.)
 - B) Het schoorsteenkanaal is ontworpen om door de muur van een conventioneel gebouw te worden gemonteerd, inclusief baksteen, celbeton, Linear, Gibraltar en gipsplaat, tegels, houten betimmering, polystyreen, metalen profiel etc.
 - C) De FF-55T/FF-55 kachel is ontworpen voor gebruik tot een hoogte van 1.000 boven NAP. Voor installatie tussen 1.000 en 1.500 meter moet de kachel door de ser5 cedienst worden afgesteld. Neem contact op met uw leverancier voor advies.
1. Kies de locatie voor de kachel. Houd de minimale afstanden aan tussen de kachel en de dichtstbijzijnde brandbare materialen zoals hieronder aangegeven. Zorg voor toegang tot de achterste afscherming van de ventilator, de brandstoftank en de rode vrijgaveknop voor het brandstofdebiet.

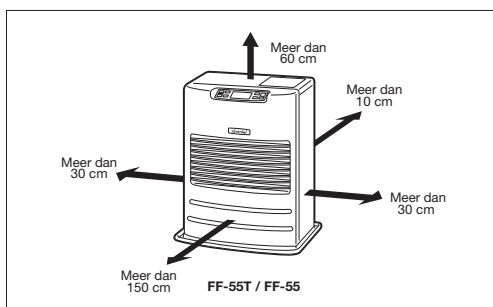

Afb. 1

2. Zorg ervoor dat de afvoerruimte vrij is van alle obstakels die kunnen worden aangetast door de hete uitlaatgassen. (zie afb. 2 en 3.) Het schoorsteenkanaal (zoals op afb. 2) is geschikt voor een wanddikte van 130 mm tot 320 mm.

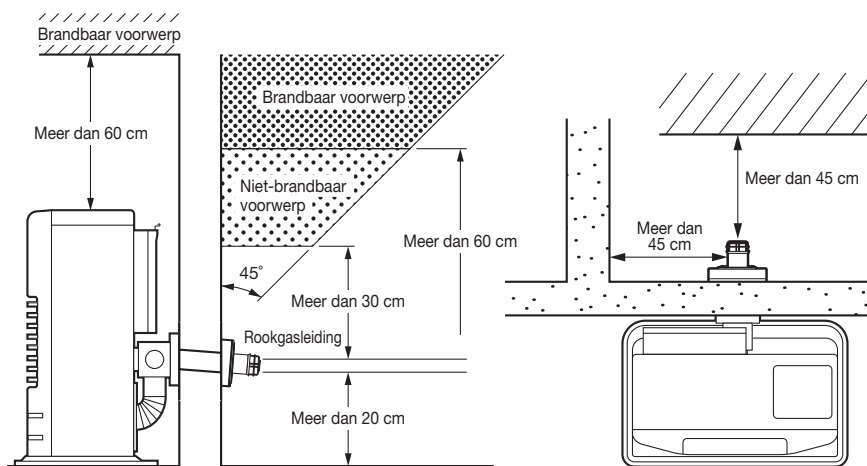

Afb. 2 Installatie van de rookgasleiding

Afb. 3

3. Een thermostaat voeler wordt bijgeleverd met ongeveer 2,5 m verlengsnoer. Deze is bevestigd aan de achterkant van het apparaat. Zorg ervoor dat de verlengsnoer van de thermostaat voeler niet de uitlaatpijp raakt. De thermostaatvoeler kan worden bevestigd aan de muur met een schroef. De schroef, die wordt meegeleverd met de kachel, indraaien op de gewenste plek op de muur. Haak de thermostaat voeler vast aan de schroef.

OPMERKING: Zorg ervoor dat u de thermostaat voeler niet monteert direct in het zonlicht, in een ruimte met veel tocht, of vlakbij de warme convectieluchtstroom.

Lees de gebruiksaanwijzing voordat U de kachel monteert.

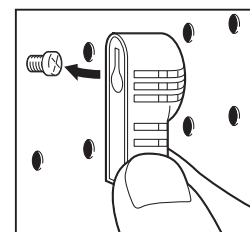

HOOFDSTUK J: PRODUCTFICHE

(a) Naam/handelsmerk van de verdeler	TOYOTOMI
(b) Model	FF-55T/FF-55
(c) EEC	B
(d) Directe warmteafgifte	5,5kW
(e) Indirecte warmteafgifte	6,0W
(f) EEI	87,8%
(g) Bruikbaar energierendement	92,4%
(h) Specifieke voorzorgsmaatregelen	Raadpleeg de gebruikshandleiding voor montage, installatie of onderhoudsinstructies.

TOYOTOMI CO., LTD.

5-17, Momozono-cho, Mizuho-ku, Nagoya, 467-0855 Japan
<http://www.toyotomi.jp>

New 07/22

Printed in Japan
2295002060